

## Δελτίον της Χριστιανικής Αρχαιολογικής Εταιρείας

Τόμ. 27 (2006)

Δελτίον ΧΑΕ 27 (2006), Περίοδος Δ'. Στη μνήμη του Νικολάου Β. Δρανδάκη (1925-2004)



Το παλαιοχριστιανικό τέμπλο της Καταπολιανής Πάρου

Αγγελική ΜΗΤΣΑΝΗ

doi: [10.12681/dchae.472](https://doi.org/10.12681/dchae.472)

### Βιβλιογραφική αναφορά:

ΜΗΤΣΑΝΗ Α. (2011). Το παλαιοχριστιανικό τέμπλο της Καταπολιανής Πάρου. *Δελτίον της Χριστιανικής Αρχαιολογικής Εταιρείας*, 27, 75–90. <https://doi.org/10.12681/dchae.472>



# ΔΕΛΤΙΟΝ ΤΗΣ ΧΡΙΣΤΙΑΝΙΚΗΣ ΑΡΧΑΙΟΛΟΓΙΚΗΣ ΕΤΑΙΡΕΙΑΣ

Το παλαιοχριστιανικό τέμπλο της Καταπολιανής  
Πάρου

---

Αγγελική ΜΗΤΣΑΝΗ

Τόμος ΚΖ' (2006) • Σελ. 75-90

ΑΘΗΝΑ 2006

## ΤΟ ΠΑΛΑΙΟΧΡΙΣΤΙΑΝΙΚΟ ΤΕΜΠΛΟ ΤΗΣ ΚΑΤΑΠΟΛΙΑΝΗΣ ΠΑΡΟΥ\*

Το παλαιοχριστιανικό κτιριακό σύμπλεγμα της Καταπολιανής ή Εκατονταπυλιανής στην Παροικιά της νήσου Πάρου, συνδεδεμένο κατά την παράδοση με αυτοκρατορικές χορηγίες του Μεγάλου Κωνσταντίνου και του Ιουστινιανού, αποτελείται από την τρίκλιτη σταυρική τρουλαία βασιλική της Παναγίας στο κέντρο, το παρεκκλήσι του Αγίου Νικολάου στα βορειοανατολικά της και το βαπτιστήριο στα νότια αυτής<sup>1</sup>.

Το ίδιο το μνημείο, ωστόσο, που έχει υποστεί δραστικές επεμβάσεις ανά τους αιώνες<sup>2</sup>, διασώζει ορισμένες κτητορικές μαρτυρίες, οι οποίες περιλαμβάνονται στο μαρμάρινο διάκοσμο του κεντρικού ναού της Παναγίας και αφορούν πρόσωπα της εκκλησιαστικής ιεραρχίας. Τα ανάγλυφα μονογράμματα του Ύλασιου επισκόπου απαντούν στα τύμπανα των τοξοστοιχιών του κεντρικού και του εγκάρσιου κλίτους, ενώ το όνομά του απαντά εγχάρακτο στα κιονόκρανα των κιόνων της βόρειας και

της νότιας κεραίας του σταυρού (Εικ. 4) και περιλαμβάνεται σε επιγραφή του υπερθύρου στο νοτιοανατολικό παρεκκλήσι<sup>3</sup>. Τα ονόματα του επισκόπου Γεωργίου και των πρεσβυτέρων Γεωργίου και Κωνσταντίνου περιλαμβάνονται στη διακόσμηση δύο θωρακίων του τέμπλου<sup>4</sup>. Τμήματα από θωράκια του τέμπλου<sup>5</sup> και άλλα αρχιτεκτονικά μέλη που εντοπίστηκαν στον αύλειο χώρο του μνημείου προσφέρουν αφενός ορισμένα νέα ονόματα και αφετέρου νέα στοιχεία για την πληρέστερη μορφολογική αποκατάσταση του παλαιοχριστιανικού τέμπλου του ναού.

Ως Ιερό Βήμα της μεγάλης σταυρικής βασιλικής της Παναγίας χρησιμεύει το μονόκλιτο ανατολικό σκέλος, το οποίο χωρίζεται από τον κυρίως ναό με μαρμάρινο ευθύγραμμο τέμπλο (Εικ. 1). Το μαρμάρινο αυτό τέμπλο, όπου διασώζονται αρχιτεκτονικά μέλη από την

\* Τα σχέδια των Εικ. 6, 8, 14, 15, 24 και 25 οφείλονται στον κ. Χρυσάνθο Κανελλόπουλο, τον οποίο και από τη θέση αυτή ευχαριστώ θερμά για τη συνεργασία.

<sup>1</sup> Η σημαντικότερη βιβλιογραφία για το συγκρότημα είναι η εξής: H. H. Jewell and F. W. Hasluck, *The Church of Our Lady of the Hundred Gates (Panagia Hekatonapyliani)*, Λονδίνο 1920 (στο εξής: *The Church of Our Lady*). A. K. Orlandos, «La forme primitive de la cathédrale paléochrétienne de Paros», *Atti del VI Congresso Internazionale di Archeologia Cristiana*, Πόλη του Βατικανού 1965, 159-168. Eug. Chalkia, «Archeologia Cristiana nelle Cicladi: la tipologia ecclesiale», *CorsiRav XXXVIII* (1991), 115-117, εικ. 5. Θ. Χρ. Αλιπράντης, *Η Εκατονταπυλιανή της Πάρου. 1670 χρόνια από τό Τάμα της Αγίας Ελένης*, Πάρος 1996 (στο εξής: *Εκατονταπυλιανή*). Προσπάτως για τις οικοδομικές φάσεις του συγκροτήματος βλ. G. Touchais, *BCH* 109 (1985), 837, εικ. 170. Ο ίδιος, *BCH* 110 (1986), 736-738, εικ. 109. A. Mitsani, «Observations on the Origins of Marbles Used in the Katapoliani Church of Paros», *Παρία Λίθος. Λατομεία, μάρμαρο και εργαστήρια γλυπτικής της Πάρου, Πρακτικά Α' Διεθνούς Συνεδρίου Αρχαιολογίας Πάρου και Κυκλάδων* (επιμ. Δ. Σκιάρα και Ντ. Κατσωνοπούλου), Αθήνα 2000, 279-280, εικ. 2.

<sup>2</sup> A. K. Orlandos, «Η πρόσφατος άναστήλωση της Καταπολιανής της Πάρου - Πορίσματα έρευνών και νέα εύρηματα», *ΕΕΚΜ* 5 (1965), 9-52.

<sup>3</sup> X. Λαμπάκης, «Περιηγήσεις ήμων άνά τήν Έλλάδα και αί σπουδαιότεραι έν τή έπιστήμη ήμων παρατηρήσεις», *ΔΧΑΕ*, περ. Α', τ. Α' (1892), 101, 102. Ο ίδιος, *Mémoire sur les antiquités chrétiennes de la Grèce*, Αθήνα 1902, 9. Jewell and Hasluck, *The Church of Our Lady*, 66-68. A. K. Orlandos, «Άδημοσίευτα έπιγραφαί εύρεθείσαι κατά τήν άναστήλωση της Καταπολιανής Πάρου», *ΑΕ* 1975, 25-26. G. Kiourtzian, *Recueil des inscriptions grecques chrétiennes des Cyclades. De la fin du IIIe au VIIe siècle après J.-C.*, TM, Monographies 12, Παρίσι 2000, 120-124, αριθ. 51 πίν. XIII, αριθ. 52 πίν. XIV, αριθ. 54 πίν. XIV, αριθ. 55 πίν. XIV, αριθ. 56 πίν. 57.

<sup>4</sup> Λαμπάκης, «Περιηγήσεις ήμων», ό.π., 104. Δ. Παπαγεωργίου, «Άνακοίνωσης», *ΔΧΑΕ*, περ. Α', τ. Β' (1892-94), 99-100. Jewell and Hasluck, *The Church of Our Lady*, 68-69. Th. Ulbert, *Studien zur dekorativen Reliefplastik des östlichen Mittelmeerraumes (Schrankenplatten des 4.-10. Jahrhunderts)*, Μόναχο 1969, 55-57, αριθ. 194-195, πίν. 43. Αλιπράντης, *Εκατονταπυλιανή*, 58-60, εικ. 33, 35. Kiourtzian, ό.π., 124-126, αριθ. 58 πίν. XV, αριθ. 59 πίν. XVI.

<sup>5</sup> Αγγ. Μητσάνη - Σ. Κίτσου, «2η Εφορεία Βυζαντινών Αρχαιοτήτων, Πάρος, Καταπολιανή», *ΑΔ* 49 (1994), Χρονικά, 695-696, σχέδ. 3. H. W. Pleket - R. S. Stroud - A. Chaniotis - J. H. M. Strubbe (επιμ.), *Supplementum Epigraphicum Graecum*, τ. XLVII, Amsterdam 2000, 348, αριθ. 1297.

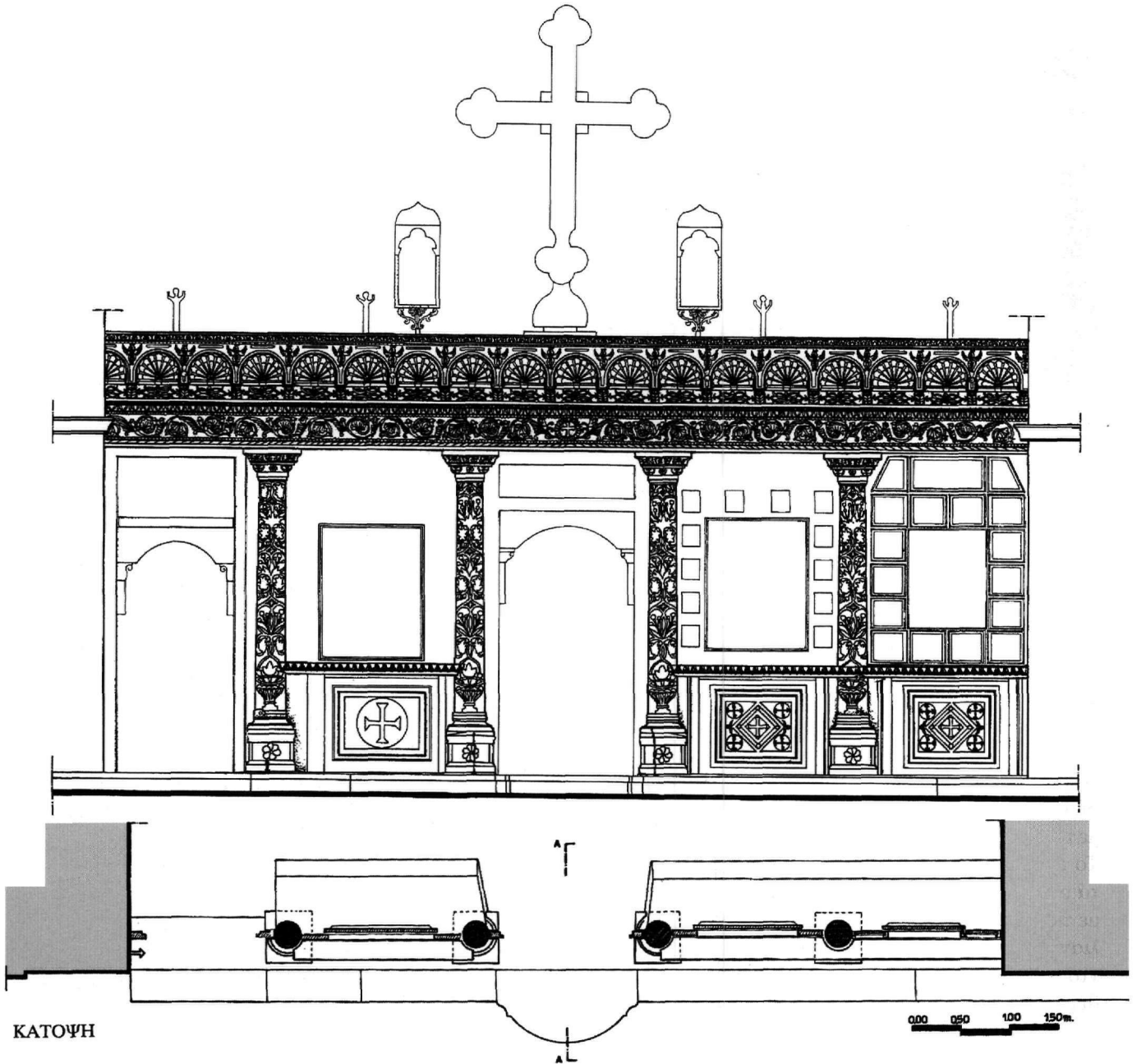

Εικ. 1. Πάρος, Καταπολιανή. Τέμπλο. Όψη και κάτοψη (από Γουλάνη-Βουτυρά, Καραδέδος, Λάββας, Η εκκλησιαστική μαρμαρογλυπτική στις Κυκλάδες, σχέδ. 4).

παλαιοχριστιανική φάση, διαμορφώθηκε στη σημερινή του μορφή κατά πάσα πιθανότητα στα τέλη του 16ου αιώνα και συμπληρώθηκε σταδιακά, περιλαμβάνει δε μαρμάρινα στοιχεία διαφόρων εποχών: ελληνιστικά και ρωμαϊκά σε δεύτερη χρήση, παλαιοχριστιανικά αλλά και μεταβυζαντινά.

Σύμφωνα με την πρώτη δημοσίευση του μνημείου από τους Jewell και Hasluck, το τέμπλο υψώνεται στην αρχι-

κή του θέση πάνω στον παλαιοχριστιανικό στυλοβάτη<sup>6</sup>. Μπροστά από τον στυλοβάτη προσετέθη μαρμάρινο σκαλοπάτι κατά την τελική διαμόρφωσή του. Από το παλαιοχριστιανικό τέμπλο σώζονται οι τέσσερις κίονες

<sup>6</sup> Jewell and Hasluck, *The Church of Our Lady*, 36-38, εικ. 30-32.



Εικ. 2. Κιονόκρανο τέμπλου, όψη προς τον κυρίως ναό.



Εικ. 3. Κιονόκρανο τέμπλου, όψη προς το ιερό.

με τα βάθρα, εδώ σε δεύτερη χρήση, τα κιονόκρανά τους (Εικ. 2-3) και τα δύο θωράκια με επιγραφές και κτητορικά σταυρόσχημα μονογράμματα νοτίως της Ωραιάς Πύλης (Εικ. 5 και 7). Παλαιοχριστιανικό είναι και το θωράκιο με ανάγλυφο σταυρό βορείως της Ωραιάς Πύλης (Εικ. 21), αλλά δεν συνανήκει στα θωράκια που έφρασαν το προεσβυτήριο. Στην κατασκευή αυτή του τέμπλου έχουν προστεθεί τρία τμήματα ελληνιστικού κοσμήτη με ιωνικά κυμάτια ως στέψεις πάνω από τα θωράκια, που χρησιμεύουν σήμερα ως βάσεις για τη στήριξη των εικόνων, καθώς και μαρμάρινο μεταβυζαντινό επιστύλιο από δύο ζώνες, η μία με φυτικό διάκοσμο και η υπερκείμενη με το θέμα των αρχιάδων<sup>7</sup>.

Το τέμπλο συμπληρώθηκε, τέλος, με ξυλόγλυπτα φορητά στοιχεία και φορητές εικόνες. Τα διάστυλα έκλεισαν με τις δεσποτικές εικόνες της Παναγίας «Εκατονταπυλιανής» βορείως της Ωραιάς Πύλης, του Χριστού Παντοκράτορα και της Κοίμησης της Θεοτόκου νοτίως. Η θύρα προθέσεως με τη μορφή του αρχαγγέλου Μιχαήλ

(1666) και πάνω από αυτή η εικόνα με τον Χριστό νεκρό αντικατέστησε το εκεί υπάρχον θωράκιο, ενώ τα κενά που εδημιουργούντο γύρω από τις δεσποτικές εικόνες συμπληρώθηκαν με μικρότερα εικονίδια. Πάνω από το μαρμάρινο επιστύλιο προστέθηκε σειρά εικόνων του δωδεκαόρου, ανάμεσα στις οποίες, ως επίστεψη, υψώθηκε μεγάλος ξυλόγλυπτος και ζωγραφισμένος σταυρός με τον Εσταυρωμένο, που πλαισιώνεται από τα «λπηρά» με την Παναγία και τον Ιωάννη, τα οποία στήριζαν ξυλόγλυπτοι δράκοντες. Η Ωραιά Πύλη κλείνει με διάτρητο ξυλόγλυπτο πέτασμα, όπου η παράσταση της Κοίμησης, και ξυλόγλυπτα βημόθυρα με τη ζωγραφισμένη παράσταση του Ευαγγελισμού. Στο πάνω μέρος επιστέφεται από την παράσταση της Αγίας Τριάδας συνδυασμένη με τη Δέηση (1759)<sup>8</sup>. Η σειρά με τις εικόνες δωδεκαόρου, όπως και οι δράκοντες της επίστεψης, έχουν αφαιρεθεί<sup>9</sup>, ενώ τα επιχρυσωμένα ξυλόγλυπτα τμήματα του τέμπλου έχουν βαφεί λευκά για λόγους ομοιομορφίας με τα μαρμάρινα γλυπτά του μέλη, πιθανότατα κατά τη

<sup>7</sup> Αλιπράντης, *Εκατονταπυλιανή*, 53-59, εικ. 26 (τέμπλο), 30 (κίονας με βάθρο), 31-32 (επιστύλιο), 33-35 (θωράκια), πίν. 26α, β και 27 (τέμπλο και λεπτομέρειες).

<sup>8</sup> Για τις εικόνες του τέμπλου βλ. Αγγ. Μητσάνη, «2η Εφορεία Βυζαντινών Αρχαιοτήτων. Εργασίες συντήρησης. Πάρος, Καταπολιανή», *ΑΔ* 50 (1995), Χρονικά, 716. Η ίδια, «2η Εφορεία Βυζαντινών Αρχαιοτήτων. Συντήρηση εικόνων, ξυλογλύπτων και κειμηλίων. Πάρος, Καταπολιανή», *ΑΔ* 51 (1996), Χρονικά, 619, πίν. 193 α-γ (εικόνα Παναγίας Εκατονταπυλιανής), 194 (εικόνα Χριστού Παντοκράτορα), 195 (εικόνα Κοίμησης της Θεοτόκου). Αλιπράντης, *Εκατονταπυλιανή*, 73-78, πίν. 26-27 (τέμπλο), πίν. 27 (Ωραιά Πύλη και βημόθυρα), πίν. 41-43 (εικόνα Εκατονταπυλιανής), πίν. 51 (θύρα προθέσεως, αρχάγγελος). Β. Α. Βασιλείου, «Ο Σίφριος ει-

κονογράφος και μητροπολίτης Θηβών Αθανάσιος Β' (1773-1790)», *Πρακτικά Β' Διεθνούς Σιφναϊκού Συμποσίου*, τ. Β' (Βυζάντιο, Φραγκοκρατία-Τουρκοκρατία, Νεότεροι χρόνοι), Αθήνα 2004, 130-131, εικ. 3 (Αγία Τριάδα). Για το τέμπλο βλ. επίσης Α. Κ. Ορλάνδος, «Οι μεταβυζαντινοί ναοί της Πάρου», *ΑΒΜΕ* 10 (1964), 532-533.

<sup>9</sup> Οι δράκοντες εκτίθενται στη μικρή έκθεση μεταβυζαντινών έργων της Εκατονταπυλιανής, η οποία στεγάζεται στη νότια πτέρυγα των κελιών του συγκροτήματος, ενώ οι εικόνες του δωδεκαόρου χρησιμοποιούνται ως προσκυνηματικές εικόνες κατά τις αντίστοιχες εορτές του εκκλησιαστικού έτους. Παλαιότερη φωτογραφία της επίστεψης του τέμπλου βλ. Γ. Ν. Κορρές, *Η Εκατονταπυλιανή της Πάρου*, Αθήνα 1954, 86, εικ. στη σ. 81.



Εικ. 4. Κιονόκρανο κιονοστοιχίας κυρίως ναού.

διάρκεια της αναστήλωσης και αποκατάστασης του ναού (1959-1964) από τον Αναστάσιο Ορλάνδο.

Τα φορητά ξυλόγλυπτα μέρη του τέμπλου φαίνεται ότι έχουν εκτελεστεί σταδιακά, από τα τέλη του 16ου αιώνα και κατά τη διάρκεια του 17ου και του 18ου αιώνα. Γραπτές χρονολογικές ενδείξεις, εκτός από τις εικόνες, προσφέρει επίσης επιγραφή με κόκκινο χρώμα στην προς το ιερό όψη της ξύλινης δοκού: [Ιω]σήφ ὁ Ζακύνθιος / 1657<sup>10</sup>.

Ο μαρμάρινος κορμός του τέμπλου φαίνεται ότι είχε ήδη διαμορφωθεί κατά την τελευταία εικοσαετία του 16ου αιώνα, πιθανώς λίγο μετά τον τουρκικό προνομακό ορισμό (αχτιναμέ) του 1580, με τον οποίο παρεχωρούντο ειδικά προνόμια στις χριστιανικές κοινότητες των Κυκλάδων. Το μαρμάρινο τέμπλο της Καταπολιανής αποδει-

κνύεται ότι αποτέλεσε και το πρότυπο για τα πρώτα μαρμάρινα τέμπλα άλλων εκκλησιών της Παροικιάς, που κατασκευάστηκαν εκείνη την εποχή<sup>11</sup>. Το μαρμάρινο τέμπλο της Παναγίας Σεπτεμβριανής, που φέρει τη χρονολογία 1596, και το τέμπλο του παρεκκλησίου του Αγίου Νικολάου της Καταπολιανής, που χρονολογείται με επιγραφή το 1611, είναι τα πρώτα μιας σημαντικής ομάδας από τα πρωιμότερα μαρμάρινα μεταβυζαντινά τέμπλα της Πάρου τα οποία παρουσιάζουν τόσες ομοιότητες μεταξύ τους, ώστε θεωρούνται έργα του ίδιου εργαστηρίου. Στην ίδια ομάδα ανήκουν και τα λίγο μεταγενέστερα τέμπλα της Αγίας Μαρίνας, επίσης στην Παροικιά, που έγινε μετά το 1623 σύμφωνα με χρονολογία στο υπέρθυρο του ναού, και των Αγίων Αναργύρων, που κατασκευάστηκε στο δεύτερο μισό του 17ου αιώνα. Τα τέμπλα αυτά αντέγραψαν με πιστότητα το τέμπλο του κεντρικού ναού της Καταπολιανής, ακόμη και στις επιμέρους λεπτομέρειες –ιωνικά κυμάτια, ευθύγραμμο επιστύλιο και ζώνη με αχιβάδες–, έτσι ώστε η χρονολόγηση των πρωιμοτέρων να αποτελεί *terminus ante quem* για το πρότυπό τους, όπως εδείχθη σε σχετική μελέτη<sup>12</sup>.

Η αποκατάσταση της παλαιοχριστιανικής μορφής του τέμπλου του ναού με τα γλυπτά που ήδη βρίσκονται στη θέση τους αλλά και με τα νέα μαρμάρινα μέλη που ταυτίστηκαν, αποτελεί ενδιαφέρουσα προσπάθεια για τη μελέτη της αρχιτεκτονικής αυτής κατασκευής. Τα νέα γλυπτά εντοπίστηκαν κατά την καταγραφή των μαρμάρινων αρχιτεκτονικών μελών που βρίσκονται συγκεντρωμένα στον αύλειο χώρο της Καταπολιανής, εντός του περιβόλου της, ανάμεσα σε 1.010 τεμάχια που κατεγράφησαν σταδιακά κατά την τελευταία δεκαετία<sup>13</sup>. Από τα ποικίλα γλυπτά, που προέρχονται κυρίως από την Καταπολιανή, την ανασκαφείσα βασιλική των «Τριών Εκκλησιών»<sup>14</sup>, τη βασιλική στη θέση του

<sup>10</sup> Λαμπάκης, «Περιηγήσεις ήμων», ό.π. (υποσημ. 3), 107. Jewell and Hasluck, *The Church of Our Lady*, 71, αριθ. 12. Κορρές, ό.π., 86-87. Α. Γουλάκη-Βουτυρά, Γ. Καραδέδος, Γ. Λάββας, «Η εκκλησιαστική μαρμαρογλυπτική της Πάρου από τον 16ο έως τον 20ό αι.», *Παρία Λίθος* (υποσημ. 1), 317, υποσημ. 3.

<sup>11</sup> Α. Γουλάκη-Βουτυρά, Γ. Καραδέδος, Γ. Λάββας, *Η εκκλησιαστική μαρμαρογλυπτική στις Κυκλάδες από τον 16ο ως τον 20ό αιώνα*, Αθήνα 1996, 49, 74-77, σχέδ. 4, εικ. 26-28 (τέμπλο Καταπολιανής), σχέδ. 5, εικ. 30 (τέμπλο Σεπτεμβριανής), σχέδ. 6, εικ. 31-32 (τέμπλο Αγίου Νικολάου), εικ. 33 (τέμπλο Αγίας Μαρίνας), εικ. 34 (τέμπλο Αγίων Αναργύρων).

<sup>12</sup> Γουλάκη-Βουτυρά, Καραδέδος, Λάββας, «Η εκκλησιαστική μαρμαρογλυπτική της Πάρου», ό.π., 306, 310, εικ. 3 (τέμπλο Καταπολιανής), εικ. 4 (τέμπλο Σεπτεμβριανής), εικ. 5 (τέμπλο Αγίου Νικολάου).

<sup>13</sup> Η καταγραφή της συλλογής πραγματοποιήθηκε από την υπογράφουσα και την κ. Σούλα Κίτσου, αρχαιολόγους της 2ης Εφορείας Βυζαντινών Αρχαιοτήτων. Αισθάνομαι υποχρεωμένη να ευχαριστήσω θερμά τη φίλη και συνάδελφο για τη γόνιμη συνεργασία και συμπαράστασή της.

<sup>14</sup> Α. Κ. Ορλάνδος, «Ανασκαφή τῆς παλαιοχριστιανικῆς βασιλικῆς “Τριῶν Ἐκκλησιῶν” Πάρου», *ΠΑΕ* 1960, 246-257. Ο ίδιος, *ΠΑΕ* 1961, 186-190. Ο ίδιος, «Μεσαιωνικά Κυκλάδων. Ἀνασκαφή βασιλικῆς Τριῶν Ἐκκλησιῶν Πάρου», *ΑΔ* 18 (1963), Χρονικά, 298-301, σχέδ. 1-2. Ο ίδιος, «Παλαιοχριστιανικοὶ ἄμβωνες τῆς Πάρου», *ΑΒΜΕ* 11 (1969), 194-206, εικ. 12-22. Ο ίδιος, *Ἔργον* 1960, 176-185. Ο ίδιος, *Ἔργον* 1961, 188-196. D. Pallas, *Les monuments paléochrétiens en Grèce découverts de 1959 à 1973*, Πόλη του Βατικανού 1977, 202-205, εικ. 139-141.

Αγίου Γεωργίου στο Βουτάκο<sup>15</sup> και άλλα μνημεία της Πάρου, ταυτίστηκαν με ασφάλεια επτά τεμάχια από δύο παλαιοχριστιανικά θωράκια (Εικ. 9-13) και δύο πεσσίσκοι (Εικ. 22 και 23), που προέρχονται από το αρχικό τέμπλο της Καταπολιανής.

Το ευθύγραμμο παλαιοχριστιανικό τέμπλο της Παναγίας Καταπολιανής, σύμφωνα με τη μορφή που έχουν συχνά τα τέμπλα από τον 6ο αιώνα, καταλαμβάνει, όπως σημειώθηκε, ολόκληρο το πλάτος του ανατολικού σκέλους του ναού<sup>16</sup>. Αποτελείται, καταρχήν, από τους τέσσερις πολύχρωμους μαρμάρινους κίονες με τα λευκά, επίσης μαρμάρινα, βάθρα τους, οι οποίοι βρίσκονται σήμερα ενσωματωμένοι στη λειτουργική αυτή κατασκευή και κατά πάσα πιθανότητα προέρχονται από αρχαιότερο οικοδόμημα, ίσως ένα ρωμαϊκό κτίσμα που προϋπήρχε στην ίδια θέση ή και στην ευρύτερη περιοχή.

Οι μονόλιθοι αυτοί κίονες αποτελούνται ο μιν βόρειος από λευκό μάρμαρο, οι δύο κεντρικοί από βαθύ φαιό, σχεδόν μαύρο, μάρμαρο, ενώ ο νότιος από κόκκινο μάρμαρο, υλικά εισηγμένα στο νησί. Και οι τέσσερις κίονες στην πρόσθια όψη, προς τον κυρίως ναό, και στο ίδιο ύψος διασώζουν συμμετρικά έγγλυφες υποδοχές για την εφαρμογή μικρών μετάλλινων ισοσκελών σταυρών με πεπλατυσμένα άκρα, στις οποίες διακρίνονται οι τέσσερις οπές των καρφιών που τους συγκρατούσαν και που πρέπει να έγιναν κατά την πρώτη περίοδο της χριστιανικής τους χρήσης. Όμοια υποδοχή για μετάλλιο αντικείμενο σώζεται και σε άλλους κίονες της Καταπολιανής, αλλά είναι επίσης κοινή αφιερωτική συνήθεια κατά την παλαιοχριστιανική περίοδο<sup>17</sup>. Η ανάγλυφη διακόσμηση όμως από φυλλοφόρο ελικοειδή βλαστό που εκφύεται από δοχείο και η οποία εκτείνεται καθ'

όλο το ύψος των κίωνων στην πρόσθια, προς τον κυρίως ναό, όψη και μόνον, έγινε πολύ πιθανόν κατά τη μεταβυζαντινή ανακατασκευή του τέμπλου.

Οι ψηλές ορθογώνιες βάσεις των κίωνων, τα βάθρα δηλαδή<sup>18</sup>, διακοσμούνται στις κύριες πλευρές από οκτάφυλλους ρόδακες, ενώ στις πλάγιες φέρουν ορθογώνιες καθ' ύψος εγκοπές.

Οι κίονες επιστέφονται από ιωνικά κιονόκρανα, τα οποία στην πρόσθια όψη, προς τον κυρίως ναό, έχουν υποστεί επεξεργασία εκ νέου κατά τη μεταβυζαντινή περίοδο, όπως και οι κίονες, και φέρουν φυτική διακόσμηση με την επιπεδόγλυφη τεχνική (Εικ. 2). Πρόκειται στην πραγματικότητα για τα αρχικά παλαιοχριστιανικά κιονόκρανα, ιωνικά με συμφυές επίθημα, όπως διαπιστώνεται από τη σωζόμενη αρχική διακόσμησή τους στην εσωτερική, προς το ιερό, όψη, η οποία διατηρήθηκε ενέπαφη<sup>19</sup>. Οι έλικες του κιονοκράνου με τις σχηματοποιημένες σπείρες πλαισιώνουν στον εχίνο ωών, εκατέρωθεν του οποίου διαγράφονται από τρεις καμπύλες παράλληλες γραμμές, ενώ τα προσκεφάλαια εμφανίζουν ραβδώσεις από τεθλασμένες γραμμές (ζιγκ-ζαγκ). Το τραπεζιόσχημο επίθημα κοσμεύεται με σταυρό που πλαισιώνεται εκατέρωθεν από φοινικοειδή άνθη (Εικ. 3). Όμοιου τύπου κιονόκρανα επιστέφουν άλλωστε όλους τους κίονες των κιονοστοιχιών του κυρίως ναού<sup>20</sup>. Στο ψηλότερο επίθημα των κιονοκράνων του κυρίως ναού δημιουργείται πλαίσιο από επίπεδο κόσμημα ωών, που περιβάλλει στεφάνια, σταυρούς ή χριστογράμματα πλαισιωμένα από ανθέμια, ενώ η διακόσμηση στον εχίνο έχει τρία ωά (Εικ. 4). Τα κιονόκρανα αυτά με την αδρή και άτεχνη εκτέλεση έχουν θεωρηθεί προϊόντα τοπικού εργαστηρίου και έχουν χρονολογηθεί γύρω στο 550 ή στο τρίτο τέταρτο του 6ου αιώνα<sup>21</sup>.

<sup>15</sup> Α. Κ. Ορλάνδος, «Οί μεταβυζαντινοί ναοί τής Πάρου», *ΑΒΜΕ* 9 (1961), 113 υποσημ. 3. Ο ίδιος, «Παλαιοχριστιανικοί άμβωνες», ό.π., 199 υποσημ. 3, εικ. 23. Pallas, ό.π., 205.

<sup>16</sup> Α. Κ. Ορλάνδος, *Η Ξυλόστεγος παλαιοχριστιανική βασιλική τής μεσογειακής λεκάνης*, Αθήναι 1952-1956, 1994<sup>2</sup>, 532-533, εικ. 498.

<sup>17</sup> Στο ίδιο, 277, εικ. 225 (Νικόπολη, Βασιλική Β').

<sup>18</sup> Στο ίδιο, 266-268. Βάθρα χρησιμοποιούνταν ως βάσεις σε κίονες κυρίως ρωμαϊκών μνημείων ή πρώιμων παλαιοχριστιανικών με έντονες ακόμη τις ρωμαϊκές επιδράσεις.

<sup>19</sup> Χαρακτηριστική φωτογραφία, βλ. Γουλάκη-Βουτυρά, Καραδέδος, Λάββας, *Η εκκλησιαστική μαρμαρογλυπτική* (υποσημ. 11), εικ. 28.

<sup>20</sup> M. Bühlmann, «Die Entstehung der Kreuzkuppelkirche. Eine vergleichende Studie unter besonderer Berücksichtigung der Kathedrale von Paros», *ZGA* 10 (1914), ανατύπ. Kraus Reprint. Nendeln - Lich-

tenstein 1978, εικ. 26-27. Jewell and Hasluck, *The Church of Our Lady*, 35-36, εικ. 55, πίν. 14 (σχέδιο). Ορλάνδος, *Η Ξυλόστεγος παλαιοχριστιανική βασιλική*, 325. W. E. Betsch, *The History, Production and Distribution of the Late Antique Capital in Constantinople*, University of Pennsylvania, Ph.D. 1977, 242. T. Zollt, *Kapitellplastik Konstantinopels vom 4. bis 6. Jahrhundert n. Chr.* (Asia Minor Studien, 14), Βόννη 1994, 242, 358. Αλπράντης, *Εκατονταπολιανή*, εικ. 8-9, 36, πίν. 14β. Αγγ. Μητσάνη, «Το παλαιοχριστιανικό κιβώριο της Καταπολιανής Πάρου», *ΔΧΑΕ ΙΘ'* (1996-1997), 329 και υποσημ. 34, 37, εικ. 12.

<sup>21</sup> R. Kautzsch, *Kapitellstudien. Beiträge zu einer Geschichte des spätantiken Kapitells im Osten vom vierten bis ins siebente Jahrhundert* (Studien zur spätantiken Kunstgeschichte, 9), Βερολίνο - Λειψία 1936, 180-181, πίν. 36, αριθ. 584a-c. V. Vemi, *Les chariteaux ioniques à l'imposte de Grèce à l'époque paléochrétienne*, BCH, Supplément XVII, Παρίσι 1989, 23, 47 υποσημ. 123, 176-177, αριθ. 251, 252a, b, πίν. 71-72.

Τα δύο όμοιου τύπου παλαιοχριστιανικά θωράκια με επιγραφές και σταυρόσχημα μονογράμματα, που πληρούν τα μετακίονια διαστήματα νοτίως της ωραίας πύλης, βρίσκονται πιθανότατα στην αρχική τους θέση (Εικ. 5 και 7). Με εξαίρεση τις επιπεδόγλυφες επιγραφές και τα μονογράμματα, η διακόσμησή τους είναι ανάγλυφη. Μέσα σε πλαίσιο κυματοειδές<sup>22</sup>, που σχηματίζεται από τέσσερις πλατιές αλλ' άνισες ταινίες, ανάμεσα στις οποίες παρεμβάλλονται δύο στενές κοίλες, εγγράφονται δύο ομόκεντρα τετράγωνα τοποθετημένα διαγωνίως<sup>23</sup>, που στο εσωτερικό τους περιλαμβάνεται ισοσκελής σταυρός με πεπλατυσμένες κεραιές. Στις τέσσερις εξωτερικές γωνίες του εσωτερικού τετραγώνου φύονται μικρά καρδιόσχημα φύλλα (κισσού), ενώ στις δύο γωνίες του εξωτερικού τετραγώνου, κατά τον οριζόντιο άξονα μόνον, φύονται κρινοειδή τρίφυλλα ή κρινάνθημα.

Όμοια διακόσμηση έχουν τα θωράκια στα μετακίονια του υπερώου της Καταπολιανής. Σώζονται δύο αυθεντικά θωράκια, ενώ τα υπόλοιπα είναι αντίγραφα της δεκαετίας του '60<sup>24</sup>. Μεγάλα τμήματα θωρακίων του τύπου αυτού<sup>25</sup>, τα περισσότερα πολύ φθαρμένα και διαβρωμένα, βρίσκονται στον προαύλιο χώρο όπου συγκεντρώθηκαν και καταγράφηκαν.

Στα δύο θωράκια του τέμπλου έχουν λαξευθεί τέσσερα σταυρόσχημα μονογράμματα στις γωνίες του εσωτερικού κάμπου του θωρακίου· επιπλέον, στο ένα από αυτά, μία επιγραφή στην εσωτερική, έξω νεύουσα πλατιά ταινία του πλαισίου. Οι επιγραφές και τα μονογράμματα, που είναι εκτελεσμένα με την επιπεδόγλυφη τεχνική, είναι φανερό ότι προσετέθησαν στη διακόσμηση των έτοιμων ήδη θωρακίων, τα οποία προορίζονταν για τις ανάγκες ολόκληρου του ναού.

Στην πίσω πλευρά, προς το ιερό, το τέμπλο μέχρι το ύψος των θωρακίων είναι κτισμένο για λόγους αντιστήριξης, έτσι ώστε δεν είναι ορατή αυτή η όψη τους. Από τη διακόσμηση των υπόλοιπων όμοιων θωρακίων της Καταπολιανής γνωρίζουμε ότι η πίσω όψη εκοσμήτο με μεγάλο ανάγλυφο λατινικού τύπου σταυρό με πεπλατυσμένα τα άκρα των κεραιών, ενώ στην πάνω και την κάτω πλευρά διαμορφώνονταν κυματοφόρες ταινίες.

Οι επιγραφές και τα μονογράμματα των θωρακίων<sup>26</sup> έχουν ως εξής:

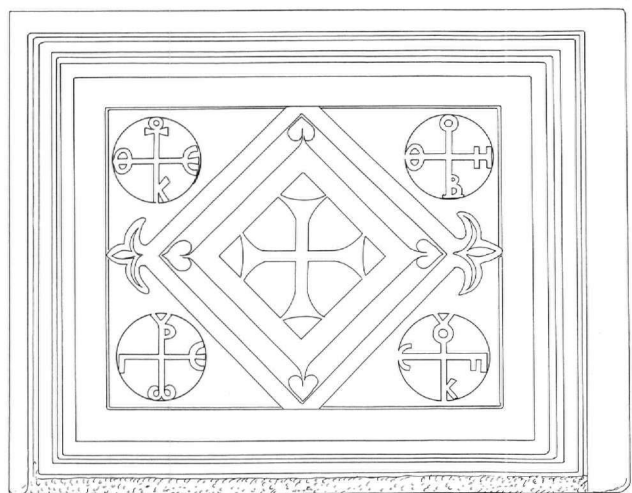
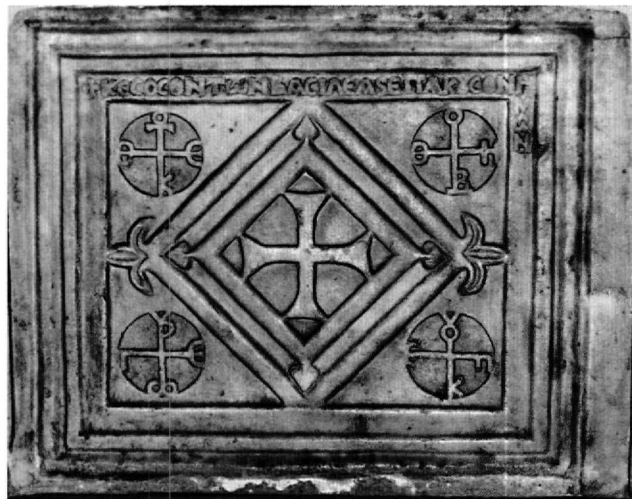

Εικ. 5-6. Πάρος, Καταπολιανή. Θωράκιο τέμπλου νοτίως της Ωραίας Πύλης.

1) Θωράκιο νοτίως της ωραίας πύλης, κάτω από την εικόνα του Χριστού (Εικ. 5 και 6). Μήκος 1,13, ύψος 0,87 μ.

Επιγραφή πλαισίου: *KYPIE COCON TON BACIAEAS (= και) ΕΠΑΚΟΥCON ΗΜΩΝ*

Το κείμενο της επιγραφής, που αποτελεί επίκληση προς τον Κύριο για τη σωτηρία του βασιλέα και των πιστών,

<sup>22</sup> Κυμάτιο τύπου Β σύμφωνα με την κατάταξη των F. Guidobaldi, Cl. Barsanti, A. Guiglia Guidobaldi, *San Clemente. La scultura del VI secolo* (San Clemente Miscellany, IV.2), Ρώμη 1992, 81, 251-252.

<sup>23</sup> Τύπου C σύμφωνα με την ταξινόμηση των A. Guidobaldi, Cl. Barsanti, *Santa Sofia di Costantinopoli. L'arredo marmoreo della Grande*

*Chiesa giustiniana*, Πόλη του Βατικανού 2004, 445, εικ. 219.

<sup>24</sup> Αλιπράντης, *Εκατονταπυλιανή*, εικ. 20-22.

<sup>25</sup> Jewell and Hasluck, *The Church of Our Lady*, εικ. 48 (όπου αναγράφεται ως θωράκιο στο βαπτιστήριο).

<sup>26</sup> Βλ. υποσημ. 4.



προέρχεται από τον ψαλμό ΙΘ', 10, ο οποίος ψάλλεται και στην ακολουθία του Όρθρου: «Κύριε, σῶσον τὸν Βασιλέα, καὶ ἐπάκουσον ἡμῶν, ἐν ᾗ ἂν ἡμέρα ἐπικαλεσώμεθά σε».

Σταυρόσημα μονογράμματα: α) ΘΕΟΤΟΚΕ, β) ΒΟΗΘΕΙ, γ) ΓΕΩΡΓΙΟΥ, δ) ΕΠΙΣΚΟΠΟΥ.

2) Θωράκιο νοτίως της ωραίας πύλης, κάτω από την εικόνα της Κοίμησης της Θεοτόκου (Εικ. 7 και 8). Μήκος 1,09, ύψος 0,90-0,93 μ.

Σταυρόσημα μονογράμματα: α) ΘΕΟΤΟΚΕ ΒΟΗΘΕΙ, β) ΚΩΝΣΤΑΝΤΙΝΟΥ, γ) ΓΕΩΡΓΙΟΥ, δ) ΠΡΕΣΒΥΤΕΡΩΝ.

Τα επτά νέα τεμάχια<sup>27</sup> που καταγράφηκαν, προέρχονται από άλλα δύο όμοια θωράκια με επιγραφές και μονογράμματα, που θα ήταν τοποθετημένα βορείως της ωραίας πύλης:

1) Γωνιαίο τμήμα θωρακίου, άνω αριστερή γωνία (αριθ. E139) (Εικ. 9). Διαστ. πλευρών 0,31×0,17 μ., πάχος 0,058-0,09 μ.

Επιγραφή πλαισίου: ΚΥΡΙΕ ΝΙΚΑ[Σ].

Σταυρόσημο μονόγραμμα: Θ[Ε]ΤΟ[ΚΕ].

2) Τμήμα άνω πλευράς θωρακίου (αριθ. E218) (Εικ. 9). Διαστ. άνω πλευράς 0,33 μ. (ύψος 0,19 μ.), μέγ. πάχος 0,09 μ.

Επιγραφή πλαισίου: ΔΩΡΗCEN.

Τα με αριθ. E139 και E218 τμήματα συναρμόζουν και ανήκουν στο ίδιο θωράκιο. Η επιγραφή επομένως του πλαισίου έχει ως εξής: ΚΥΡΙΕ ΝΙΚΑ[Σ] ΔΩΡΗCEN.

Και αυτή η επιγραφή, όπως και η προηγούμενη, αποτελεί επίκληση προς τον Κύριο για τη δωρεά νίκης πιθανώς προς το βασιλέα. Αντίστοιχο περιεχόμενο, αλλ' όχι την ίδια φράση, παρέχει το απολυτίκιο στην εορτή της Ύψωσης του Τιμίου Σταυρού, το οποίο ψάλλεται επίσης και στην ακολουθία του Αγιασμού: «Σῶσον, Κύριε, τὸν λαόν σου, καὶ εὐλόγησον τὴν κληρονομίαν σου, νίκας τοῖς βασιλεῦσι κατὰ βαρβάρων δωρούμενος, καὶ τὸ σὸν φυλάττων διὰ τοῦ Σταυροῦ σου πολίτευμα», ἢ το ιδιόμελο της Κυριακής των Αγίων Πάντων, το οποίο ψάλλεται επίσης ως δεύτερο τροπάριο της Λιτής: «Υπεράγαθε Χριστέ, ὁ θεὸς ἡμῶν, ταῖς αὐτῶν πρεσβείαις παρὰ σου εἰρήνην ταῖς Ἐκκλησίαις σου, νίκας κατ' ἐχθρῶν τῷ φιλοχρίστῳ βασιλεῖ, καὶ ταῖς ψυχαῖς ἡμῶν τὸ μέγα ἔλεος». Στην περίπτωση αυτή η επιγραφή μπορεί να συμπληρωθεί ως εξής: *Κύριε νίκας δώρησεν* (sic) [τῷ φιλοχρίστῳ βασιλεῖ ἡμῶν].

3) Τμήμα της άνω πλευράς θωρακίου (αριθ. E140) (Εικ. 10). Σωζ. διαστ. 0,32×0,235, μέγ. πάχος 0,095 μ.

Επιγραφή πλαισίου: ΟC ΜΕΓΑΛΟΥ.

Τμήμα σταυροσχήμου μονογράμματος: [Β]Ο[ΗΘΕΙ].

4) Γωνιαίο τμήμα θωρακίου, άνω δεξιά γωνία (αριθ.

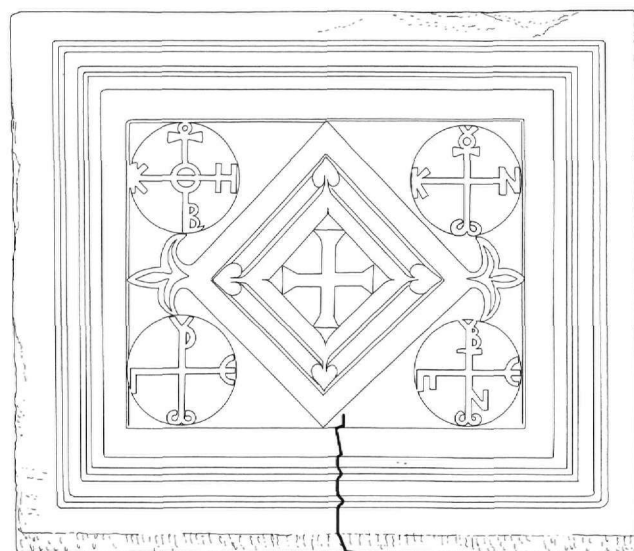
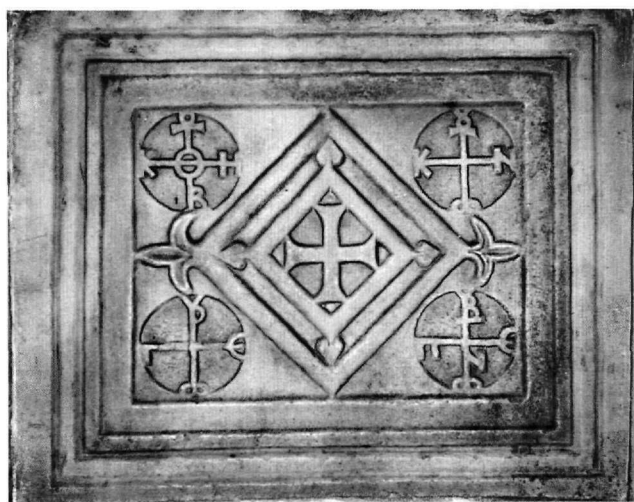

Εικ. 7-8. Θωράκιο τέμπλου νοτίως της Ωραίας Πύλης.

E323) (Εικ. 10). Διαστ. 0,18×0,26, μέγ. πάχος 0,09 μ.

Επιγραφή πλαισίου: [Β]ΑCΙΑ[ΕΩC].

Τα με αριθ. E140 και E323 τμήματα συναρμόζουν και ανήκουν στο ίδιο θωράκιο. Η επιγραφή επομένως του πλαισίου του θωρακίου καταλήγει: ]ΟC ΜΕΓΑΛΟΥ [Β]ΑCΙΑ[ΕΩC].

Από την επιγραφή στο με αριθ. E140 τμήμα δεν είναι γνωστή παρά μόνον η κατάληξη. Κατ' αναλογία προς τις δύο προηγούμενες υποθέτομε ότι πρόκειται για

<sup>27</sup> Βλ. υποσημ. 5.



Εικ. 9. Τμήματα θωρακίου τέμπλον E139 και E218.



Εικ. 10. Τμήματα θωρακίου τέμπλον E140 και E323.

άλλη μία επίκληση προς τον Κύριο για το «μεγάλο βασιλέα».

5) Γωνιαίο τμήμα θωρακίου, κάτω δεξιά γωνία (αριθ. E141) (Εικ. 12). Διαστ. 0,42×0,22 μ. (μέγ. διαστ. 0,58×0,40 μ.), πάχος 0,056-0,075 μ.

Σταυρόσχημο μονόγραμμα : ΜΙΧΑΗΛ.

6) Τριγωνικό τμήμα θωρακίου (αριθ. E142) (Εικ. 11). Διαστ. 0,22×0,24, ελάχ. πάχος 0,05 μ.

Σταυρόσχημο μονόγραμμα το οποίο σώζεται αποσπασματικά και περιλαμβάνει τα γράμματα Υ, Τ, C και Ο.

7) Γωνιαίο τμήμα θωρακίου, κάτω δεξιά γωνία (αριθ. E160) (Εικ. 13). Διαστ. 0,44×0,27, μέγ. πάχος 0,085, ελάχ. 0,045 μ.

Σταυρόσχημο μονόγραμμα το οποίο σώζεται αποσπασματικά και περιλαμβάνει τα γράμματα Β και Ε.

Στην πίσω όψη των τμημάτων αυτών θωρακίων διακρίνονται ανάγλυφες κυματοφόρες ταινίες, αν πρόκειται για την άνω ή την κάτω πλευρά του θωρακίου, ή τμήματα κεραιών ανάγλυφου σταυρού. Τα τμήματα αυτά ανήκουν σε δύο θωράκια τα οποία θα ήταν τοποθετη-



Εικ. 12. Τμήμα θωρακίου τέμπλον E141.

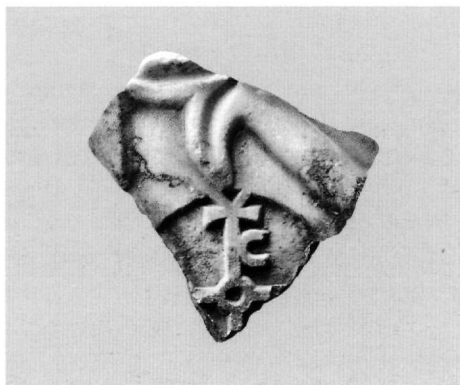

Εικ. 11. Τμήμα θωρακίου τέμπλον E142.

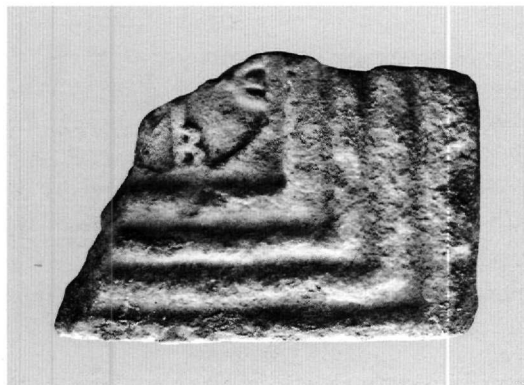

Εικ. 13. Τμήμα θωρακίου τέμπλον E160.

μένα στα μετακίονια διαστήματα βορείως της Ωραίας Πύλης. Ένα θωράκιο περιλαμβάνει τα τμήματα E139, E218, E141 και πιθανώς το E142, που θεωρητικά θα μπορούσε να ανήκει σε οποιοδήποτε από τα δύο θωράκια (Εικ. 14). Στο άλλο θωράκιο ανήκουν τα τμήματα E140, E323 και E160 (Εικ. 15).

Αναμφίβολα το διακοσμητικό θέμα των θωρακίων της Καταπολιανής με δύο ομόκεντρα τετράγωνα σε διαγώνια θέση μέσα στο ορθογώνιο πλαίσιο δεν είναι άγνωστο στα παλαιοχριστιανικά θωράκια<sup>28</sup>. Απαντά για παράδειγμα σε θωράκιο στην Αρχαιολογική Συλλογή Χανίων<sup>29</sup> και από τη βασιλική Β' των Φιλίππων<sup>30</sup>, που ωστόσο περικλείουν στο κέντρο σταυροειδές κόσμημα ή ανθέμιο, αλλά και σε μεγάλο αριθμό θωρακίων της Αγίας Σοφίας στην Κωνσταντινούπολη<sup>31</sup>.

Ο σταυρός προτιμάται σε μια σειρά θωρακίων του βουαίωνα στην Κωνσταντινούπολη, όπως στην Αγία Σοφία<sup>32</sup>, και στη Ρώμη, όπως στον Άγιο Κλήμεντα, στη Santa Maria in Cosmedin κ.ά.<sup>33</sup>. Τα πλησιέστερα ωστόσο παραδείγματα θωρακίων με ομοιότητες που δεν εξαπλούνται στο πλαίσιο, στο διπλό τετράγωνο και στον περικλειόμενο απλό σταυρό, αλλά επεκτείνονται και σε λεπτομέρειες, όπως στη θέση και το είδος των φυτικών θεμάτων –καρδιάσχημα φύλλα και κρινάνθημα– που συμπληρώνουν τη διακόσμηση, προσφέρουν θωράκια της βασιλικής Β στο El Atroun ή Latrun (Εικ. 16) της Κυρηναϊκής<sup>34</sup> και δύο θωράκια στο Μουσείο της El Merj-Barce (Εικ. 17) στην ίδια περιοχή της βόρειας Αφρικής<sup>35</sup>, που επίσης χρονολογούνται στον 6ο αιώνα. Από γειτονικά προς την Πάρο νησιά, στο ίδιο εργαστήριο με βεβαιότητα αποδίδεται ένα καμπύλο θωράκιο από άμβωνα με την εγχάρακτη επιγραφή ΥΠΕΡ ΕΥΧΗΣ ΑΝΔΡΕΟΥ (Εικ. 18), που βρέθηκε σε δεύτερη χρήση σε ανασκαφές στη Γρόττα Νάξου<sup>36</sup>, σήμερα στο μεσαιωνικό Πύργο Γλέζου στο Κάστρο της Χώρας Νάξου. Στο Αρχαιολογικό Μουσείο Νάξου παραμένει ένα δεύτερο μικρό

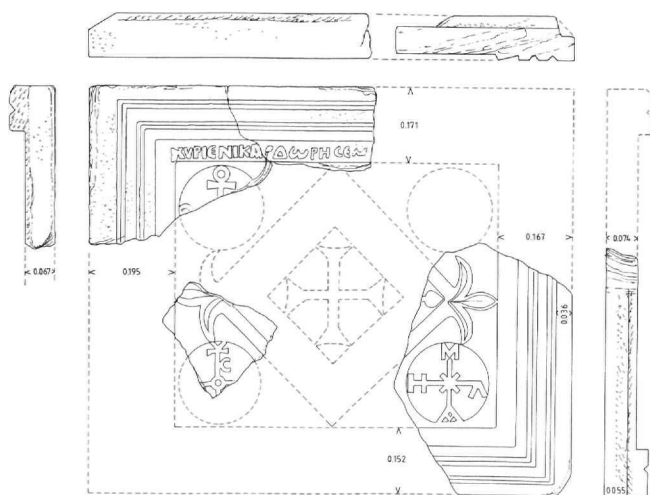

Εικ. 14. Σχέδιο αποκατάστασης θωρακίων τέμπλου (τμήματα E139, E218, E141, E142).

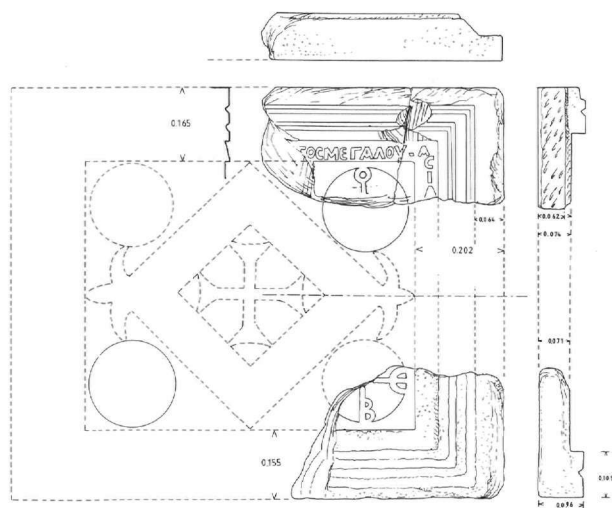

Εικ. 15. Σχέδιο αποκατάστασης θωρακίων τέμπλου (τμήματα E140, E323, E160).

<sup>28</sup> Guidobaldi, Barsanti, Guiglia Guidobaldi, *San Clemente* (υποσημ. 22), 155-176.

<sup>29</sup> Μ. Ανδριανάνης, Σ. Χούλια, «Βυζαντινή και Μεταβυζαντινή Συλλογή Χανίων», *Αρχαιολογία και Τέχνη* 74 (2000), 107-108.

<sup>30</sup> P. Lemerle, *Philippe et la Macédoine orientale à l'époque chrétienne et byzantine*, Παρίσι 1954, πίν. LXXV, 8, 11, 54, 120.

<sup>31</sup> Guidobaldi, Barsanti, *Santa Sofia di Costantinopoli* (υποσημ. 23), 442-449, εικ. 216-223 (όπου συγκεντρωμένα παραδείγματα).

<sup>32</sup> Στο ίδιο, 148-199, εικ. F0.01g -F0.26g.

<sup>33</sup> Guidobaldi, Barsanti, Guiglia Guidobaldi, *San Clemente* (υποσημ. 22), 173, 230 (όπου συγκεντρωμένα και άλλα παραδείγματα), εικ. 83, 87, 90, 96, 98, 101, 103, 107, 108, 112, 116, 123, 124 (Άγιος Κλή-

μης), εικ. 243 (Ρώμη, Foro Romano), 246 (Ρώμη, S. Lorenzo fuori le mura) 246, 251 (Santa Maria in Cosmedin).

<sup>34</sup> W. Widrig, «The Two Churches at Latrun in Cyrenaica», *BSR* 46 (1978), 112, 115, 117, 131, πίν. XI, XVII. J.-M. Blas de Roblès, *Libye, grecque, romaine et byzantine*, Aix-En-Provence 1999, εικ. στη σ. 192 (έγχρ.).

<sup>35</sup> J. Ward Perkins, «Christian Antiquities of the Cyrenaican Pentapolis», *BSACopte* 19 (1943), 136, πίν. IVb.

<sup>36</sup> Β. Λαμπρινουδάκης, «Ανασκαφή Νάξου, Γρόττα», *ΠΑΕ* 1981, 293, πίν. 200β. P. Jacobs, *Die frühchristlichen Ambone Griechenlands*, Βόννη 1987, 279-280, πίν. 16c. R. Farioli Campanati, «Gli amboni della Grecia», *FelRav* 137-138 (1989), 171-180. Kiourtzian, ό.π. (υποσημ. 3), 102, αριθ. 31, πίν. X.

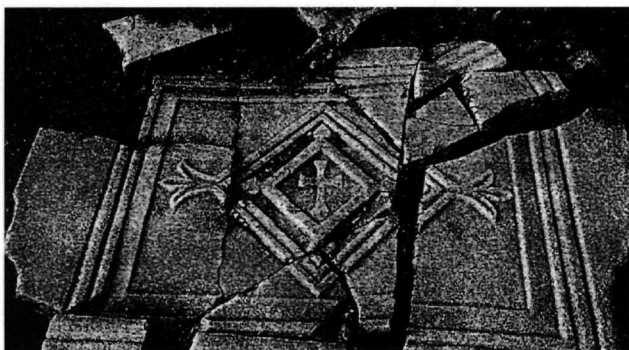

Εικ. 16. Κυρηναϊκή, El Atroun, βασιλική Β. Θωράκιο (από Guidobaldi, Barsanti, Santa Sofia di Costantinopoli, εικ. 222).

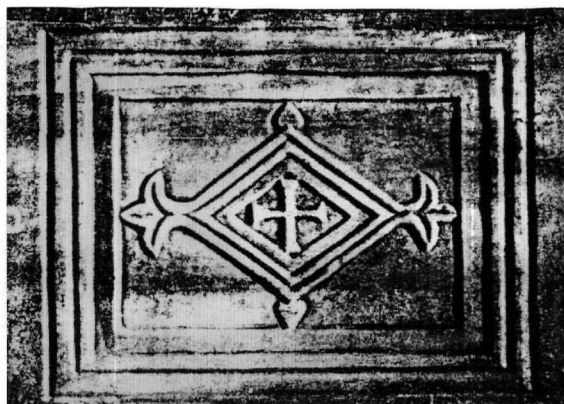

Εικ. 17. Κυρηναϊκή, Μουσείο El Merj-Barce. Θωράκιο (από Ward - Perkins, «Christian Antiquities of the Cyrenaican Pentapolis», πίν. IVb).

τμήμα από όμοιο θωράκιο στο οποίο σώζεται αποσπασματικά ισοσκελής σταυρός και τμήμα πλαισίου<sup>37</sup>. Λαμβάνοντας υπόψιν την αυστηρά περιορισμένη κυκλοφορία απολύτως όμοιων θωρακίων, ακόμη και κατά τις λεπτομέρειες, μπορούμε να υποθέσουμε ότι και τα θωράκια της Καταπολιανής, όπως και τα κιονόκρανά της, είναι προϊόντα του ίδιου τοπικού εργαστηρίου, το οποίο αντιγράφει με μεγάλη επιτυχία σχέδια και θέματα της Κωνσταντινούπολης<sup>38</sup>. Γνωρίζοντας ότι το μάρμαρο είναι εισηγμένο υλικό στην Κυρηναϊκή και διαπιστώνοντας τη βιβλιογραφική δυσκολία απόδοσης του μαρμάρου των θωρακίων του El Atroun<sup>39</sup> και της El Merj-Barce στα λατομεία της Προκοννήσου ή της Αλυκής Θάσου<sup>40</sup>, μπορούμε να διατυπώσουμε εδώ ως υπόθεση εργασίας τη σκέψη ότι το μάρμαρο είναι παριανό,

<sup>37</sup> Διαστ. 0,27×0,21, πάχος 0,07 μ.

<sup>38</sup> Σχετικά με την προέλευση των παλαιохριστιανικών μαρμάρων στην Καταπολιανή, αλλά και για τη διάρκεια λειτουργίας των λατομείων της Πάρου, βλ. Mitsani, «Observations on the Origins of Marbles», ό.π. (υποσημ. 1), 279-284.

<sup>39</sup> Σχετικά με την ακριβή θέση και την πληροφορία του Συνεσίου ότι η πόλη Erythrum (Ερυθρόν), το σύγχρονο El Atroun υπήρξε έδρα επισκόπου ήδη στα τέλη του 4ου αιώνα, βλ. G. D. B. Jones and J. H. Little, «Coastal Settlement in Cyrenaica», *JRS* 61 (1971), 76-77, εικ. 3.

<sup>40</sup> N. Duval, «Les monuments d'époque chrétienne en Cyrénaïque à la lumière des recherches récentes», *Actes du XIe Congrès International d'Archéologie chrétienne*, École Française de Rome et Pontificio Istituto di Archeologia Cristiana, 1989, τ. III, 2787, εικ. 30.7. S. Stucchi, *Architettura Cirenaica* (Monografie di Archeologia Libica, IX), Ρώμη 1975, 375-376, εικ. 377. J. B. Ward-Perkins, «Recent Work and Problems in Libya», *Actas del VIII Congreso Internacional de Arqueologia Cristiana*, Βαρκελώνη 1972, 227-228, 234.

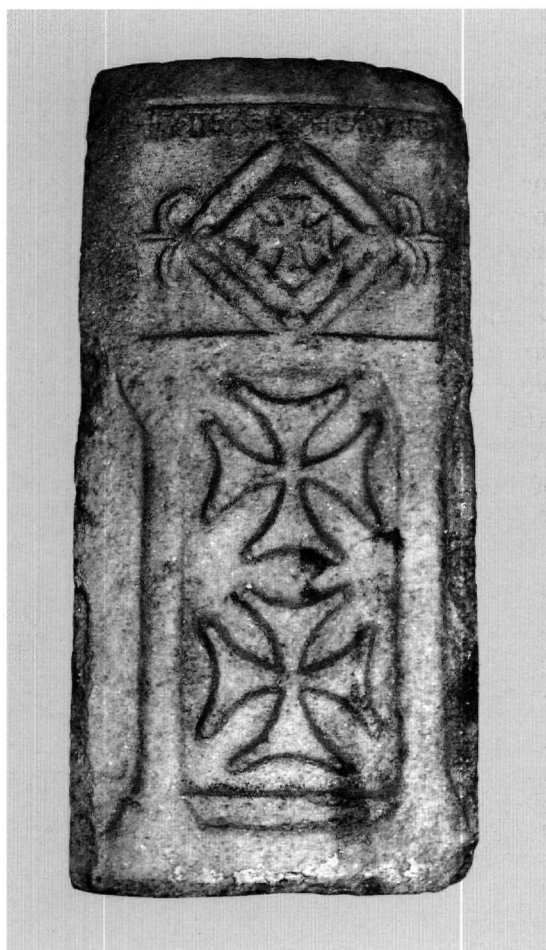

Εικ. 18. Νάξος, Χώρα, Πύργος Γλέξου. Θωράκιο άμβωνα.

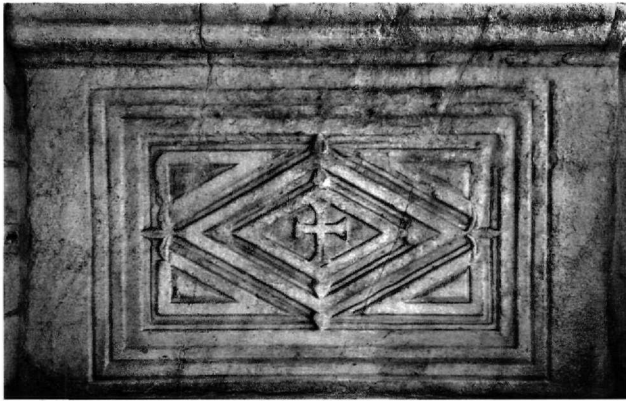

Εικ. 19-20. Πάρος, Καταπολιανή, θωράκιο τριβήλου νάρθηκα, πρόσθια και πίσω όψη.

όπου και κατασκευάστηκαν τα θωράκια και από όπου εξήχθησαν έτοιμα τα αρχιτεκτονικά μέλη<sup>41</sup>. Παραλλαγή των θωρακίων του τέμπλου και του υπερώου της Καταπολιανής, περισσότερο όμως εμπλουτισμένη, αποτελούν τα δύο θωράκια που τοποθετήθηκαν στο αναστηλωμένο τρίβηλο του νάρθηκα προς το δυτικό αίθριο του ναού<sup>42</sup>. Τα θωράκια αυτά κοσμούνται στην πρόσθια όψη με δύο ομόκεντρους και εγγεγραμμένους εντός ορθογώνιου πλαισίου ρόμβους, στο κέντρο των οποίων εγγράφεται ισοσκελής σταυρός, ενώ οι ακμές των ρόμβων απολήγουν σε καρδιοσχημα φύλλα και οι οριζόντιες εξωτερικές σε κρinoειδή τρίφυλλα (Εικ. 19)<sup>43</sup>. Στην πίσω όψη φέρουν διακόσμηση με ανάγλυφο ανισοσκελή σταυρό εγγεγραμμένο σε δίσκο, ο οποίος εντάσσεται σε απλούστερο κυματοειδές πλαίσιο (Εικ. 20)<sup>44</sup>. Η διακόσμηση της πίσω όψης μοιάζει με την ορατή όψη του τρίτου θωρακίου του τέμπλου του ναού, βορείως της Ωραίας Πύλης (Εικ. 21), διαφορο-

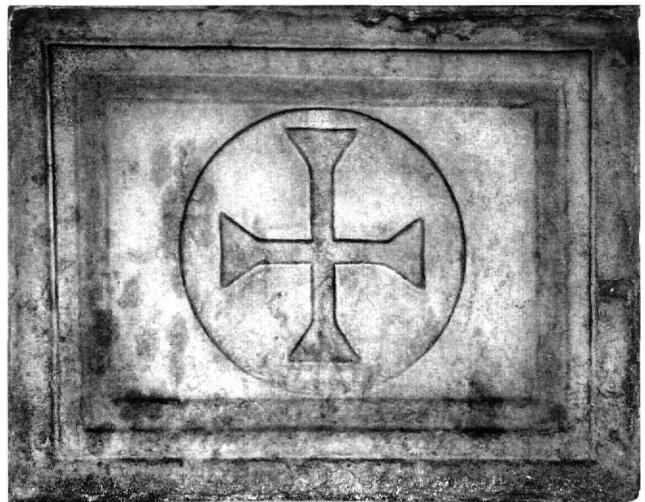

Εικ. 21. Πάρος, Καταπολιανή, θωράκιο τέμπλου βορείως της Ωραίας Πύλης.

<sup>41</sup> Γενικά για το εμπόριο μαρμάρινων αρχιτεκτονικών μελών κατά την πρωτοβυζαντινή περίοδο βλ. κυρίως: J.-P. Sodini, «Le commerce des marbres à l'époque protobyzantine», *Hommes et richesses dans l'empire byzantin, IVe-VIe siècle, I : Réalités byzantines*, Παρίσι 1989, 163-186. Ο ίδιος, «Le commerce des marbres dans la Méditerranée (IVe -VIIe s.)», *V Reunión de Arqueología cristiana Hispánica*, (Monografías de la Sección Histórico- Arqueológica, VII), Βαρκελώνη 2000, 423-446. Για τη διακίνηση προϊόντων από την Πάρο στην Κυρηναϊκή χαρακτηριστική είναι επίσης η περίπτωση ανεύρεσης αμφορέως παριανού εργαστηρίου, του 5ου αιώνα, στη Βερενίκη (Βεγγάζη), J.-Y. Empereur et M. Picon, «Des ateliers d'amphores à Paros et à Naxos», *BCH* 110 (1986), 506-507.

<sup>42</sup> Αλιπράντης, *Εκατονταπολιανή*, πίν. 6, 16, 18 (τρίβηλο).

<sup>43</sup> Αποτελεί αγαπητό θέμα της παλαιοχριστιανικής τέχνης ο εγγε-

γραμμένος σε ορθογώνιο ρόμβος. Βλ. D. I. Pallas, «Παλαιοχριστιανικά θωράκια μετά ρόμβου», *BCH* 74 (1950), 233- 249. Συγκεντρωμένα πλησιέστερα παραδείγματα βλ. Guidobaldi, Barsanti, *Santa Sofia di Costantinopoli* (υποσημ. 23), 452-474, εικ. G0.01-G0.06, εικ. 228-252, και ιδιαιτ. 469, εικ. 247 (θωράκιο Καταπολιανής).

<sup>44</sup> Το θέμα του εγγεγραμμένου σε δίσκο σταυρού είναι πολύ συνηθισμένο στην περιοχή της Κωνσταντινούπολης, στην ίδια την Αγία Σοφία, αλλά και σε μνημεία της μεσογειακής λεκάνης, όπου διαπιστώνεται η άμεση επιρροή της, βλ. Guidobaldi, Barsanti, *Santa Sofia di Costantinopoli* (υποσημ. 23), 210-222, εικ. 86-102, και ιδιαιτ. εικ. 97 (θωράκιο Καταπολιανής), όπως επίσης και στη Ρώμη, Guidobaldi, Barsanti, Guiglia Guidobaldi, *San Clemente* (υποσημ. 22), 176-186, εικ. 82, 84, 88, 95, 97, 99, 109, 11, 115, 251, 270, 272, 276.

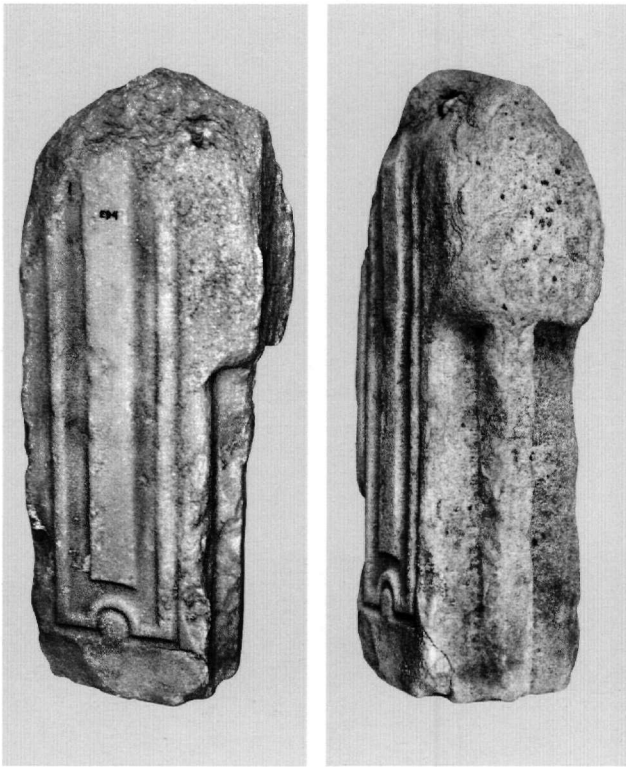

Εικ. 22. Πεσσίσκος τέμπλου E94.



Εικ. 23. Πεσσίσκος τέμπλου E544.

ποιείται όμως ως προς τη μορφή του κυματοειδούς πλαισίου<sup>45</sup>.

Απομένει να προσδιοριστεί ο τρόπος σύνδεσης και συναρμογής των θωρακίων με τους κίονες στο τέμπλο, οι οποίοι βαίνουν, όπως είδαμε, σε ψηλά ορθογώνια βάθρα. Σήμερα, ως αρχιτεκτονικά μέλη ανάμεσα στα θωράκια και τους κίονες τοποθετούνται κάθετα μαρμάρινες αμφικυματιοφόρες ταινίες, οι οποίες αρχικά χρησιμοποιούνταν ως στέψεις<sup>46</sup> των θωρακίων, εδώ σε δεύτερη και παράταιρη χρήση. Ο εντοπισμός και η καταγραφή ωστόσο στον αύλειο χώρο του μνημείου δύο πεσσίσκων με ειδική διαμόρφωση στη μία πλάγια πλευρά τους, η οποία διασφαλίζει τη συναρμογή τους με το βάθρο αλλά και το κατώτερο τμήμα του κίονα (Εικ. 22, 23 και 24), επιτρέπει την ολοκλήρωση της αποκατάστασης της μορφής σε αυτό το σημείο του παλαιοχριστιανικού τέμπλου. Συγκεκριμένα, οι πεσσίσκοι αυτοί στην

μία πλάγια πλευρά τους φέρουν στο κατώτερο τμήμα και μέχρι το μέσον περίπου επιμήκη κατακόρυφη ορθογώνια προεξοχή (ύψ. 0,44, πλ. 0,07 μ.), η οποία συναρμόζει με την πλευρά του ορθογώνιου βάθρου του κίονα, το οποίο διασώζει αντίστοιχη, ίδιων διαστάσεων, ορθογώνια κατακόρυφη επιμήκη εσοχή. Το ανώτερο τμήμα του πεσσίσκου όμως έχει ισοπλατή προεξοχή, η οποία στην πλάγια πλευρά της διαμορφώνεται ελαφρά κοίλη για να αγκαλιάσει το αντίστοιχο καμπύλο τμήμα του κίονα με τον οποίο συνδέεται (Εικ. 25). Η ειδική αυτή διαμόρφωση περιορίζει τη χρήση και προϋποθέτει την αποκλειστική κατασκευή αυτών των πεσσίσκων για το συγκεκριμένο τέμπλο.

1) Πεσσίσκος (αριθ. E94) (Εικ. 22). Σωξ. ύψος 0,80, πλάτος 0,25 κάτω και 0,31 επάνω (με την προεξοχή), πάχος 0,21 μ.

2) Πεσσίσκος (αριθ. E544) (Εικ. 23). Ύψος 0,87, πλάτος

<sup>45</sup> Αλιπράντης, *Εκατονταπυλιανή*, εικ. 34.

<sup>46</sup> Ορλάνδος, *Η Ξυλόστεγος παλαιοχριστιανική βασιλική* (υπο-

σημ. 16), 515, εικ. 480. Βλ. επίσης, Guidobaldi, Barsanti, Guiglia Guidobaldi, *San Clemente* (υποσημ. 22), εικ. 198-204, 357-368.

0,23 κάτω και 0,32 επάνω (με την προεξοχή), πάχος 0,22 μ.

Η διακόσμηση των δύο κύριων όψεων των πεσίσκων με γλυφές που σχηματίζουν ορθογώνια πλαίσια αποτελεί την πλέον συνήθη και απλούστερη μορφή διακόσμησης πεσίσκων κατά τον 5ο και τον 6ο αιώνα<sup>47</sup>. Όμοιας διακόσμησης πεσίσκοι χρησιμοποιήθηκαν για τη σύνδεση των θωρακίων του υπερώου της Καταπολιανής, ενώ κατά την καταγραφή εντοπίστηκαν άλλα δύο τμήματα γωνιακού πεσίσκου με όμοια διακόσμηση (E540 και E541).

Περισσότερο προβληματική παραμένει η μορφή του παλαιοχριστιανικού επιστυλίου του τέμπλου. Η υπόθεση ότι η ανάγλυφη διακόσμηση της λοξόστητης πλευράς προς τον κυρίως ναό μπορεί να είναι όμοια με το γείσο που περιτρέχει το μνημείο, δεν φαίνεται πιθανή, εφόσον θα ήταν πολύ απλής μορφής για τη σημαντική αυτή λειτουργική κατασκευή ενός φιλόδοξου μνημείου· έτσι δεν σχεδιάζεται στη γραφική αποκατάσταση του τέμπλου της Καταπολιανής<sup>48</sup>. Κατόπιν αυτών, προτείνεται η μερική αποκατάσταση της μορφής του ευθύγραμμου παλαιοχριστιανικού τέμπλου της Καταπολιανής (Εικ. 25), στο οποίο ανήκουν τα εξής: α) οι ήδη υπάρχοντες τέσσερις κίονες με τις βάσεις και τα κιονόκρανά τους, β) τέσσερα θωράκια που έφρασσαν τα μετακίονια, από τα οποία τα μεν δύο σώζονται ολόκληρα, τα δε άλλα δύο τμηματικά, γ) πεσίσκοι για τη σύνδεση κίωνων και θωρακίων με ειδική διαμόρφωση στις πλάγιες πλευρές τους ειδικά γι' αυτή τη συναρμογή, από τους οποίους σώζονται δύο.

Ιδιαίτερο ενδιαφέρον στην κατασκευή του τέμπλου παρουσιάζουν οι επιγραφές και τα σταυρόσχημα μονογράμματα που λαξεύθηκαν πάνω στα έτοιμα ήδη θωράκια και τα οποία περιλαμβάνουν από μία επίκληση προς τον Κύριο για έναν ανώνυμο βασιλέα, με την επιγραφή στο πλαίσιο των θωρακίων, και μία δέηση προς τη Θεοτόκο, στην οποία είναι αφιερωμένη η εκκλησία, υπέρ συγκεκριμένων προσώπων στα σταυρόσχημα μονογράμματα<sup>49</sup>. Πιθανώς οι επιγραφές των πλαισίων να αποτελούν επευφημήσεις προς τον αυτοκράτορα, όταν

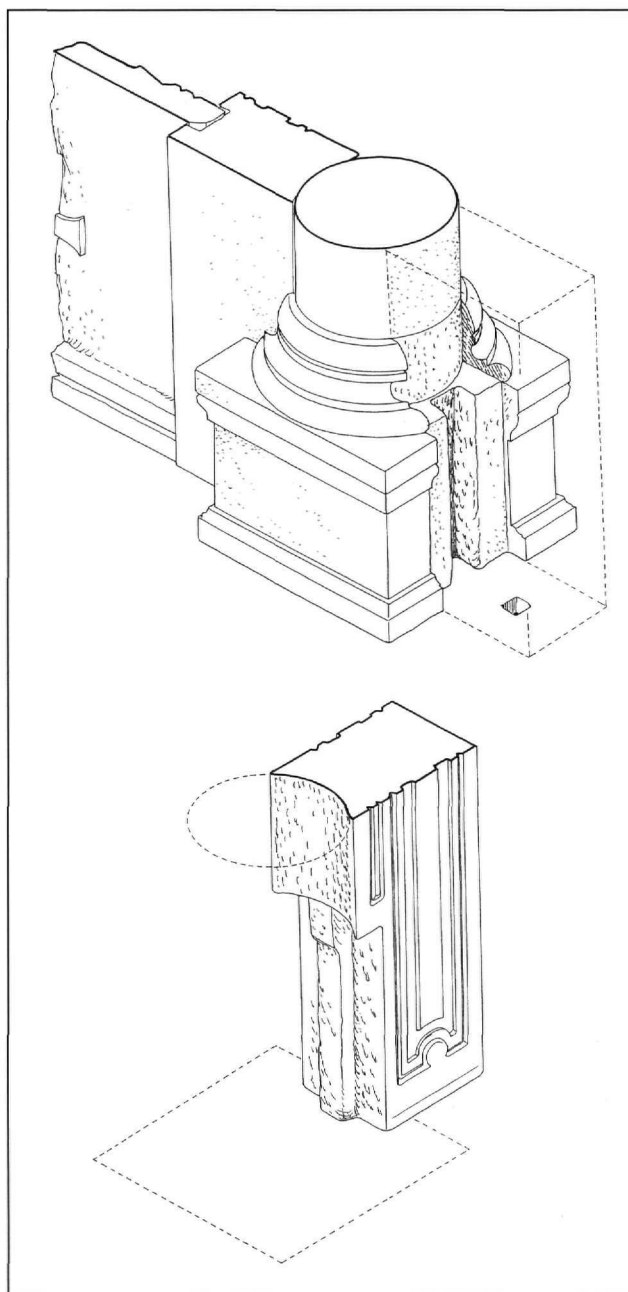

Εικ. 24. Σχέδιο προσαρμογής πεσίσκου και κίονα.

<sup>47</sup> Για παραδείγματα βλ. Ορλάνδος, *Η Ξυλόστεγος παλαιοχριστιανική βασιλική* (υποσημ. 16), εικ. 479 (2, 5), 480 (1).

<sup>48</sup> Στο νόρθηκα του βαπτιστηρίου σώζεται ένα πλατύ τμήμα μαρμάρινου γείσου, σήμερα σπασμένο σε τρία κομμάτια (E87, E88 και E89), συνολικού μήκους 3,67 μ., που κοσμεύεται στη μεν μία λοξόστητη πλευρά με γλυφές, όμοιες με του γείσου που περιτρέχει το

μνημείο, και στην άλλη με κυματοφόρες ταινίες, που όμως θα ταίριαζε, ως προς τις διαστάσεις, με ένα από τα τρία τμήματα του επιστυλίου.

<sup>49</sup> Γενικότερα βλ. G. Kiourtzian, «*Pietas Insulariorum*», *Ενηνχία. Mélanges offerts à Hélène Ahrweiler* (Byzantina Sorbonensia, 16), II, Παρίσι 1998, 361-378 και ιδιαίτ. 366.

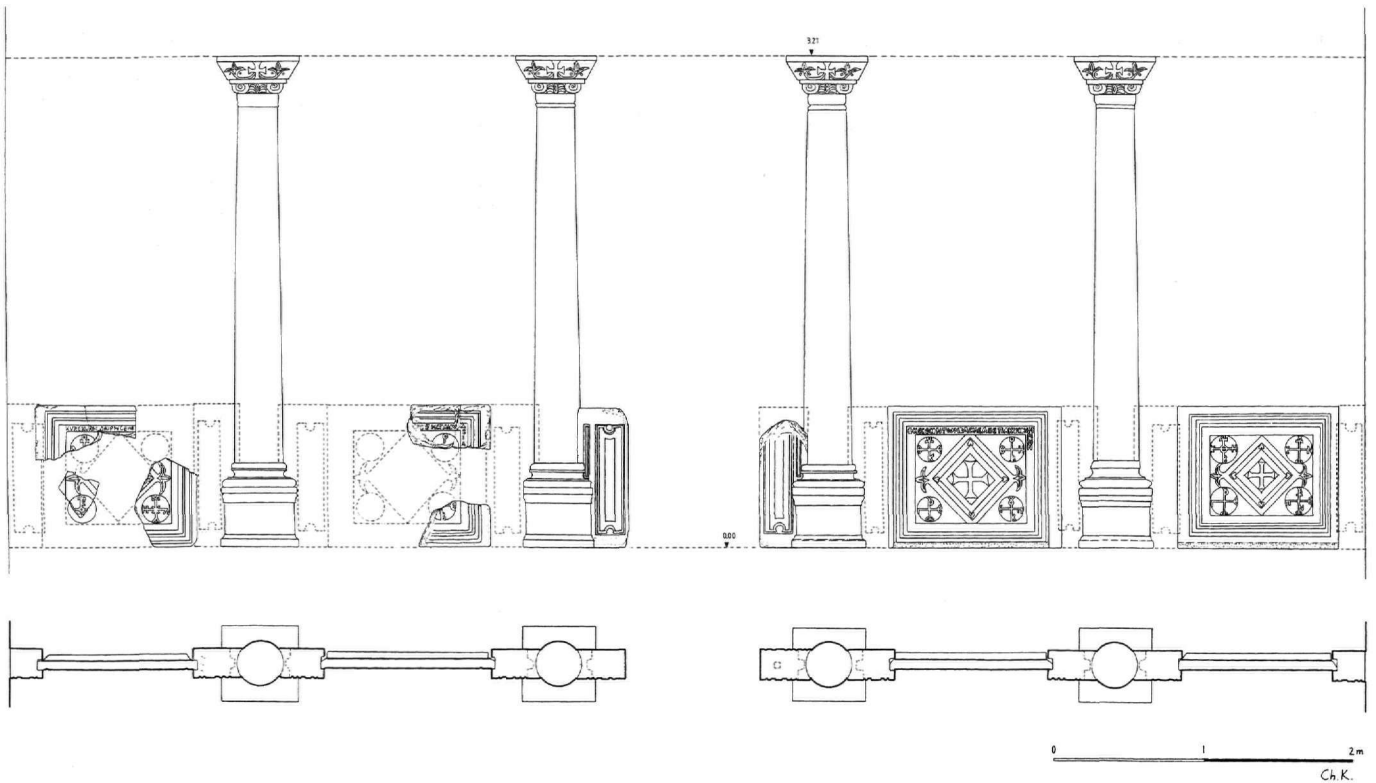

Εικ. 25. Σχέδιο αποκατάστασης του παλαιοχριστιανικού τέμπλου, όψη και κάτοψη.

αυτός εισερχόταν στο ναό. Από τους χορηγούς που αναφέρονται στα σταυρόσημα μονογράμματα γνωρίζουμε τα ονόματα τριών μελών της εκκλησιαστικής ιεραρχίας, του επισκόπου Γεωργίου και των πρεσβυτέρων Γεωργίου και Κωνσταντίνου. Επίσης γνωρίζουμε το όνομα ενός Μιχαήλ και δύο γράμματα από το όνομα ενός άλλου προσώπου, που πιθανώς ανήκαν στη διοικητική ιεραρχία. Δυστυχώς η μέχρι τώρα έρευνα στους επισκοπικούς καταλόγους και στις άλλες πηγές δεν απέδωσε θετικά αποτελέσματα, όσον αφορά στην ταύτιση των προσώπων. Γνωρίζουμε ότι κατά τα πρώτα χριστιανικά χρόνια η επισκοπή Πάρου υπαγόταν στη μητρόπολη Ρόδου μέχρι το 1083, όταν αναβιβάστηκε μαζί

με τη Νάξο σε ανεξάρτητη μητρόπολη, της Παροναξίας<sup>50</sup>. Από τον τύπο των μονογραμμάτων πιστεύεται ότι ο επίσκοπος Γεώργιος είναι μεταγενέστερος του επισκόπου Υλασίου, το μονόγραμμα του οποίου εμφανίζεται, όπως σημειώθηκε, στα τύμπανα των κιονοκράνων στις τοξοστοιχίες του κυρίως ναού<sup>51</sup>.

Η πρακτική χάραξης κτητορικών μονογραμμάτων σε θωράκια του τέμπλου δεν είναι σπάνια, με χαρακτηριστικότερο παράδειγμα το θωράκιο με την επίκληση προς τη Θεοτόκο του πρεσβυτέρου και ηγουμένου Υακίνθου στο ναό της Κοίμησης στη Νίκαια της Βιθυνίας, η χρονολόγηση του οποίου στον 6ο αιώνα είναι πλέον αποδεκτή<sup>52</sup>. Στην ίδια εποχή μπορεί να χρονολογήσουμε επί-

<sup>50</sup> M. Le Quien, *Oriens Christianus, in quatuor patriarchatus digestus, tomus primus*, Paris 1740<sup>1</sup>, Graz 1958<sup>2</sup>, σσ. 937-940. Β. Β. Σφυρόερας, «Παροναξίας Μητρόπολις», *ΘΗΕ* 10, 1960, σσ. 87-90. Εμμ. Ι. Κωνσταντινίδης, «Εκκλησιαστική οργάνωση της Πάρου (ἀπ' ἀρχῆς μέχρι τοῦ ΙΣΤ' αἰῶνος)», *Η Εκατονταπυλιανή και η Χριστιανική Πάρος, Πρακτικά Επιστημονικού Συνεδρίου*, Πάρος 1998, 205-210.

<sup>51</sup> Βλ. υποσημ. 3.

<sup>52</sup> Παλαιοχριστιανικό θωράκιο, που χρησιμοποιήθηκε κατά την ανακαίνιση του ναού το 1807 ως αγία τράπεζα, φέρει σε μέταλλα σταυρόσημα μονογράμματα: ΘΕΟΤΟΚΕ ΒΟΗΘΕΙΤΩ ΣΩ ΔΟΥΛΩ ΥΑΚΙΝΘΩ ΠΡΕΣΒΥΤΕΡΩ ΗΓΟΥΜΕΝΩ. Βλ. Th. Schmit, *Die Koimesis-Kirche von Nikaia. Das Bauwerk und die Mosaiken*, Βερολίνο - Λειψία 1927, 13, πίν. X.3. E. Weigand, «Zur Monogrammschrift der



σης την κατασκευή του παλαιοχριστιανικού τέμπλου της Καταπολιανής, βασιζόμενοι στην επιμέρους χρονολόγηση των αρχιτεκτονικών μελών –κιονοκράνων, πεσσίσκων και φυσικά των ιδίων των θωρακίων. Αν αποδεχθούμε μια χρονική τοποθέτηση κοντά στα μέσα του βου αιώνα, που έχει άλλωστε προταθεί και για άλλες λειτουργικές κατασκευές του μνημείου –κιβώριο<sup>53</sup> και άμβωνα<sup>54</sup>–, τότε οδηγούμεθα στη διατύπωση της γοητευτικής υπόθεσης ότι ο ανώνυμος βασιλέας<sup>55</sup> των πα-

ρακλητικών επιγραφών των θωρακίων του τέμπλου μπορεί να είναι ο Ιουστινιανός κατά τα τελευταία μάλιστα χρόνια της βασιλείας του (†565), μετά το θάνατο της Θεοδώρας (†Ιούνιος 548). Η σχέση της Καταπολιανής με την Κωνσταντινούπολη και ιδιαιτέρως η επίδραση που έχει δεχθεί όχι μόνον η γλυπτική<sup>56</sup> αλλά, και κυρίως, η αρχιτεκτονική του μνημείου από την Πρωτεύουσα<sup>57</sup>, κάνουν την παράδοση που αναφέρεται σε αυτοκρατορική χορηγία να αποκτά νόημα και υπόσταση.

Angeliki Mitsani

## THE EARLY CHRISTIAN TEMPLON-SCREEN IN THE KATAPOLIANI, PAROS

The Early Christian building complex of the Katapoliani at Paroikia on the island of Paros, linked by tradition with imperial sponsorship, of Constantine the Great and of Justinian, comprises the three-aisled cross-shaped domed basilica of the Virgin at the centre, the *parekklesion* of St Nicholas to the northeast and the Baptistery to the south of it.

The single-aisle east branch of the large cross-shaped basilica of the Virgin serves as the Holy Bema and is separated from the naos by a marble rectilinear templon-screen. This templon-screen, which preserves architectural members from the Early Christian phase, most probably acquired its present aspect in the late sixteenth century and has been gradually completed (Fig. 1).

Surviving from the Early Christian templon-screen are four columns with their bases, here in second use, and their capitals (Figs 2-4), as well as two closure slabs with inscriptions and cruciform donor monograms (Figs 5 and 7), south of the Royal Door. Incorporated in the construction of this templon-screen are three pieces of a Hellenistic cornice with Ionic cymatia (egg and dart moulding), as crownings above the closure slabs, as well as a Post-Byzantine marble architrave with two zones, one of vegetal decoration and the overlying one of shell motifs. The templon-screen was completed with portable wood-carved elements and portable icons, which have been executed gradually, from the late sixteenth and during the seventeenth and eighteenth centuries.

Theotokos-(Koimesis-)Kirche von Nikaea», *Byz* 6 (1931), 411-420 (όπου και άλλα παραδείγματα). Cl. Barsanti, «Una nota sulle sculture del tempio di Giacinto nella chiesa della Dormizione (Koimesis) a Iznik-Nicea», *Storia dell'arte* 46 (1982), 201-208, εικ. 2.

<sup>53</sup> Μητσάνη, «Το παλαιοχριστιανικό κιβώριο», ό.π. (υποσημ. 20), 319-334, εικ. 1-9.

<sup>54</sup> Ορλάνδος, «Παλαιοχριστιανικοί άμβωνες», ό.π. (υποσημ. 14), 178-194, εικ. 2-7.

<sup>55</sup> Για τη χρήση του όρου βασιλεύς σε επιγραφές ήδη από την εποχή του Ιουστινιανού βλ. Kiourtzian, *Recueil des inscriptions grecques* (υποσημ. 3), 125, υποσημ. 40 (όπου συγκεντρωμένη η παλαιότερη βιβλιογραφία και παραδείγματα). Γνωστότερο και χαρακτηριστι-

κότερο παράδειγμα είναι η επιγραφή στο δοκάρι της στέγης του καθολικού της μονής Σινά: + Ὑπὲρ σωτηρίας τοῦ εὐσεβ(εστάτου) ἡμῶν βασιλέως Ἰουστινιανού+. Βλ. I. Ševčenko, «The Early Period of the Sinai Monastery in the Light of its Inscriptions», *DOP* 20 (1966), 262.

<sup>56</sup> J.-P. Sodini, C. Barsanti, A. Guiglia Guidobaldi, «La sculpture architecturale en marbre au VIe siècle à Constantinople et dans les régions sous influence constantinopolitaine», *Acta XIII Congressus Internationalis Archaeologiae Christianae*, II, Πόλη του Βατικανού-Split 1998, 352, εικ. 39.

<sup>57</sup> J.-P. Sodini, «Τουστινιανός ό Φιλοκτίστης», *ΠΑΑ* 79 (2004), τχ. 2, 214.

The marble body of the templon-screen had already been shaped during the last two decades of the sixteenth century, possibly shortly after the Ottoman decree (*ahtiname*) of 1580, granting special privileges to the Christian communities in the Cyclades. The marble templon-screen of the Katapoliani was the model for the first marble templon-screens of churches in Paroikia, constructed in that period.

The restoration of the Early Christian form of the templon-screen with the sculptures already *in situ*, as well as with marble elements that have been identified, is an interesting endeavour. These new sculptures were located in the course of inventorying the marble architectural members gathered together in the churchyard of the Katapoliani. Seven fragments from two Early Christian closure slabs (Figs 9-13) and two mullions (Figs 22-24) from the original templon-screen of Katapoliani have been securely identified.

Consequently, the partial restoration of the form of the rectilinear Early Christian templon-screen of Katapoliani (Fig. 25) is proposed. This includes: a) the four existing columns with their bases and capitals, even though these have been reworked during the Post-Byzantine period; b) four closure slabs that closed the intercolumniations, two of which are preserved complete, most probably in their original position south of the Royal Door (Figs 5 and 7), and another two preserved in fragmentary state: E139, E218 (Fig. 9), E140, E323 (Fig. 10), E141 (Fig. 11), E142 (Fig. 12), E160 (Fig. 13); c) mullions to join columns and closure slabs, with a special formation at the sides to facilitate this assembly (Fig. 28), two of which survive: E94 (Fig. 22 and 23) and E544 (Fig. 24). It is proposed that the closure slabs and the mullions, as well as the Ionic capitals with integral dossier, as had been suggested previously, are products of the same local work-

shop, which most successfully copied designs and motifs of Constantinopolitan provenance.

Particularly interesting in the construction of the templon-screen are the inscriptions and the cruciform monograms, which were elaborated on the already existing closure slabs. These include both an invocation to the Lord for an anonymous king, in the inscription on the frame of the closure panels, and a prayer to the Mother of God, to whom the church is dedicated, on behalf of specific persons, in the cruciform monograms. Of these donors we know the names of three figures in the ecclesiastical hierarchy: Bishop Georgios and presbyters Georgios and Constantinos, and of two figures possibly in the administrative hierarchy: a certain Michael and two letters from another name. Unfortunately, research to date in the sources and the episcopal lists has not yielded positive results regarding the identity of the persons. From the type of the monograms it is believed that Bishop Georgios is later than Bishop Hylasios, whose monogram appears on the tympana of the arcades of the naos. If we accept the dating of the templon-screen close to the mid-sixth century, which had moreover been proposed for other functional constructions in the monument – ciborium and ambo – then we are led to the tantalizing hypothesis that the anonymous king of the inscriptions on the closure slabs of the templon-screen might be Justinian, indeed during the closing years of his reign (†565), after the death of Theodora (†548). The relationship between Katapoliani and Constantinople, and especially the influence received from the capital not only by the sculpture but also mainly by the architecture of the monument, give meaning and substance to the tradition referring to imperial sponsorship.