

Δελτίον της Χριστιανικής Αρχαιολογικής Εταιρείας

Τόμ. 16 (1992)

Δελτίον ΧΑΕ 16 (1991-1992), Περίοδος Δ'. Στη μνήμη του André Grabar (1896-1990)

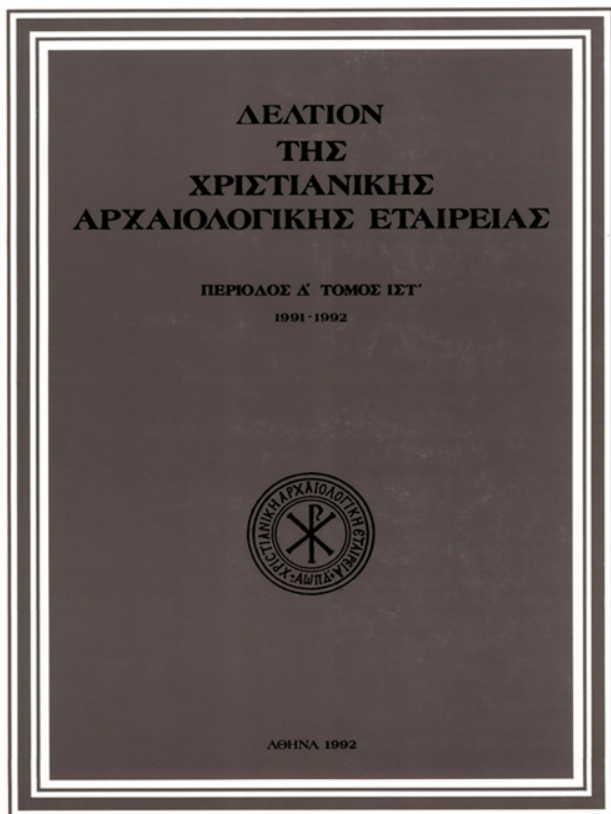

Ο ναός του Αγίου Χαραλάμπους Καλαμάτας

Σωτήρης ΒΟΓΙΑΤΖΗΣ

doi: [10.12681/dchae.1059](https://doi.org/10.12681/dchae.1059)

Βιβλιογραφική αναφορά:

ΒΟΓΙΑΤΖΗΣ Σ. (1992). Ο ναός του Αγίου Χαραλάμπους Καλαμάτας. *Δελτίον της Χριστιανικής Αρχαιολογικής Εταιρείας*, 16, 77-96. <https://doi.org/10.12681/dchae.1059>



ΔΕΛΤΙΟΝ ΤΗΣ ΧΡΗΣΤΙΑΝΙΚΗΣ ΑΡΧΑΙΟΛΟΓΙΚΗΣ ΕΤΑΙΡΕΙΑΣ

Ο ναός του Αγίου Χαραλάμπους Καλαμάτας

Σωτήρης ΒΟΓΙΑΤΖΗΣ

Δελτίον ΧΑΕ 16 (1991-1992), Περίοδος Δ'. Στη μνήμη του
André Grabar (1896-1990) • Σελ. 77-96

ΑΘΗΝΑ 1992

Ο ΝΑΟΣ ΤΟΥ ΑΓΙΟΥ ΧΑΡΑΛΑΜΠΟΥΣ ΚΑΛΑΜΑΤΑΣ*

Στις ανατολικές παρυφές της Καλαμάτας βρίσκεται το νεκροταφείο της πόλης, στο οποίο δεσπόζει ο μεγάλου σχετικώς μεγέθους, ακαλαίσθητος, κοιμητηριακός ναός. Το Ιερό Βήμα όμως, που είναι ουσιαστικά κρυμμένο πίσω από τον κυρίως ναό, αποτελεί ξεχωριστό ναό βυζαντινής εποχής (Εικ. 1). Στο ναό αυτό έχουν αναφερθεί πολλοί ερευνητές, οι οποίοι κατά καιρούς έγραψαν μελέτες για τους ναούς της Μεσσηνίας, όπως οι Millet¹, Bon², Megaw³ και Καλοκύρης⁴. Νομίζουμε ότι το μνημείο παρουσιάζει μεγάλη δυσκολία αποκρυπτογράφησης των οικοδομικών του φάσεων καθώς και ότι όλα τα προβλήματα χρονολόγησής του δεν έχουν λυθεί ούτε ότι όλα του τα στοιχεία έχουν επαρκώς μελετηθεί και δημοσιευθεί, παρά το γεγονός ότι παρουσιάζει μεγάλο ενδιαφέρον για τον κεραμοπλαστικό του διάκοσμο και τις διαδοχικές οικοδομικές φάσεις του. Κατά τη διάρκεια των σεισμών του Σεπτεμβρίου 1986 έπαθε σημαντικές βλάβες ο άνω όροφος του Αγίου Χαράλαμπος, οι οποίες αποκαταστάθηκαν από το Υπουργείο Πολιτισμού⁵ κατά το διάστημα 1989-91. Με αφορμή τις εργασίες αποκατάστασης και τα νέα στοιχεία που ήρθαν στο φως έγινε μια προσπάθεια μελέτης του κτιρίου και επανεκτίμησής της ιστορικής του διαδρομής.

Το σύμπλεγμα των δύο ναών απαρτίζεται από τον κυρίως ναό — μια μεγάλων διαστάσεων τρίκλιτη βασιλική — και το Ιερό Βήμα που θα μας απασχολήσει εν εκτάσει (Εικ. 2). Η βασιλική πήρε τη σημερινή της μορφή τη δεκαετία του 1950. Φαίνεται ότι προϋπήρχε μια ισομήκης εκκλησία του προηγούμενου αιώνα, επίσης τύπου βασιλικής, από την οποία ενσωματώθηκαν τμήματα του δυτικού και του ανατολικού τοίχου στη σημερινή κατασκευή, όπως αποκαλύφθηκε όταν αφαιρέθηκαν τα κονιάματα, για να γίνουν οι επισκευές. Δυστυχώς χάθηκε η ευκαιρία, με αφορμή τους σεισμούς, να κατεδαφισθεί το νεωτερικό κτίριο, ώστε να αναδειχθεί ο βυζαντινός ναός και να συμπληρωθούν με ανασκαφικές εργασίες οι γνώσεις μας για την ιστορία του μνημείου.

Ο ισόγειος ναός

Το Ιερό Βήμα, όπως ήδη αναφέραμε, αποτελεί ανεξάρτητο διώροφο ναό (Εικ. 3) ή μάλλον πρόκειται για

επάλληλους ναούς του τύπου 3^b και όχι διώροφο, αφού δεν υπάρχει λειτουργική σύνδεση άνω και κάτω ορόφου. Πρόκειται δηλαδή για την περίπτωση, όπως θα δούμε παρακάτω, όπου ο κάτω όροφος εκκλησίας, κτισμένης εξ αρχής υπερυψωμένης, διαμορφώνεται σε ναό σε μεταγενέστερη εποχή. Στο κτίσμα αυτό προσκολλήθηκε η μεταγενέστερη βασιλική. Ο κάτω όροφος του μνημείου βρίσκεται ο μισός κάτω από την επιφάνεια του εδάφους και αποτελεί έναν ξεχωριστό ναό, αφιερωμένο στον Άγιο Χαράλαμπο. Είναι τετράγωνης περίπου κάτοψης (Εικ. 4), διαστάσεων 6,70 x

* Το θέμα παρουσιάστηκε για πρώτη φορά με τη μορφή ανακοίνωσης στο Δέκατο Συμπόσιο Βυζαντινής και Μεταβυζαντινής Αρχαιολογίας και Τέχνης της Χριστιανικής Αρχαιολογικής Εταιρείας το Μάιο του 1990, από τους Σωτήρη Βογιατζή και Θάλεια Καλογερέα (βλ. Πρόγραμμα και περιλήψεις εισηγήσεων και ανακοινώσεων, σ. 20-21). Ευχαριστώ θερμά τον καθηγητή Χ. Μπούρα για τις καίριες παρατηρήσεις στη διαμόρφωση του τελικού κειμένου, καθώς και για τη βοήθεια και συμπαράστασή του καθ' όλη τη διάρκεια εκπόνησης της μελέτης. Η φωτογραφία της Εικ. 15 ανήκει στο αρχείο της Διεύθυνσης Αναστήλωσης Βυζαντινών και Μεταβυζαντινών Μνημείων του Υπουργείου Πολιτισμού.

1. G. Millet, *L'école grecque dans l'architecture byzantine*, Paris 1916, σ. 256, 268, 284, εικ. 116, όπου γίνεται απλή επισήμανση της κεραμοπλαστικής διακόσμησης του ναού.

2. A. Bon, *Eglises byzantines de Kalamata*, Actes de VI^e Congrès International des études byzantines, Paris 1951, 2, σ. 41-46.

3. A. H. S. Megaw, *Byzantine Reticulate Revetments*, Χαριστήριο εις Α. Κ. 'Ορλάνδον, Γ', 'Αθήναι 1966, σ. 16.

4. Κ. Καλοκύρης, *Βυζαντινά εκκλησιαία της Ίερᾶς Μητροπόλεως Μεσσηνίας*, Θεσσαλονίκη 1973, σ. 42-48.

5. Το έργο εκτελέστηκε από τη Διεύθυνση Αναστήλωσης Βυζαντινών και Μεταβυζαντινών Μνημείων του Υπουργείου Πολιτισμού. Η αποτύπωση έγινε από τον Ν. Αλεξάκη, τοπογράφο μηχανικό της Διευθύνσεως, ο οποίος και σχεδίασε τα σχέδια των Εικ. 2 και 3. Η μελέτη αποκατάστασης έγινε από τις Θάλεια Καλογερέα, αρχιτέκτονα, και Κυριακή Αθανασιάδου, πολιτικό μηχανικό, της Διευθύνσεως. Επιβλέποντες του έργου ήταν η Έφη Δεληνικόλα, τμηματάρχης έργων της Διευθύνσεως Αναστήλωσης, η Θάλεια Καλογερέα και ο Σωτήρης Βογιατζής, αρχιτέκτονες, και η Κυριακή Αθανασιάδου, πολιτικός μηχανικός. Συμμετείχε από την πλευρά της 5ης Εφορείας Βυζαντινών Αρχαιοτήτων ο αρχαιολόγος Καλλίμαχος Αντωνάκος. Μέρος των εργασιών εκτελέστηκε από συνεργείο της 5ης Εφορείας Βυζαντινών Αρχαιοτήτων υπό την επίβλεψη της Ανεστί Παρίση, αρχιτέκτονος, η οποία και ολοκλήρωσε το έργο.

6. Για μια πρώτη προσέγγιση στους επάλληλους ναούς βλ. Σ. Βογιατζής, Η Ι. Μονή Κοιμήσεως Θεοτόκου στο Τορνίκι Γρεβενών, ΔΧΑΕ, περ. Δ' - τ. ΙΕ' (1989-1990), σ. 253, υποσημ. 42.

7,40 μ., χωρίς την κόγχη. Τυπολογικά πρόκειται για μια εγγεγραμμένη σταυροειδή απλή δικιόνια διάταξη, του τύπου που απαντά κατά πλειοψηφία στις ελλαδικές εκκλησίες. Η ασπίδα του Ιερού είναι εξωτερικά ατελής ημιεξαγωνική, ενώ εσωτερικά έχει καμπύλη μορφή. Στα παραβήματα δεν υπάρχουν καθόλου κόγχες.

Ο ναός καλύπτεται από χαμηλή ασπίδα, κατασκευασμένη από ορθογώνιους πελεκητούς λίθους. Η ασπίδα αυτή έχει εξαιρετικά μικρό πάχος, της τάξεως των 18-20 εκ. στο κεντρικό σημείο της (Εικ. 3) και στηρίζεται σε σφαιρικά τρίγωνα κατασκευασμένα από οριζόντια λεπτά (πάχ. 1,5-2 εκ.) τούβλα. Στην κατασκευή της χρησιμοποιήθηκαν λίθινες νευρώσεις σε σχήμα σταυρού ενσωματωμένες στη δομή του θόλου, ενώ τα σφαιρικά τμήματα που παρέμειναν σφηνώθηκαν με άλλους λίθους ακτινωτά (Εικ. 5). Μια στρογγυλή πέτρα παίζει το ρόλο κλειδιού. Η μορφή αυτή απαντά σε όλες τις ασπίδες στην εκκλησία των Χριστιανών Τριφυλίας, την οποία ο Στίκας τοποθέτησε στο τρίτο τέταρτο του

11ου αιώνα⁷, αλλά νεότεροι μελετητές τοποθετούν στο 12ο αιώνα⁸. Παρόμοια κατασκευή παρατηρείται και στον τρούλο των Αγίων Ασωμάτων στους Μπουλαριούς της Μάνης⁹, κτίσμα του 10ου αιώνα¹⁰, στην κάλυψη του μεσαίου διαμερίσματος του νάρθηκα του Αγίου Πέτρου Καστάνιας επίσης στη Μάνη, τον οποίο ο Ν. Δρανδάκης τοποθετεί επίσης στο 12ο αιώνα¹¹, στη Σαμαρίνα της Μεσσηνίας¹², στον Ταξιάρχη της Πολίχνης Μεσσηνίας, κτίσμα του 10ου αιώνα¹³, στον αδημοσίευτο Άγιο Γεώργιο στον Καλαντό Νάξου¹⁴ και στον τρουλίσκο της προθέσεως της βασιλικής του Αγίου Αχιλλείου στην Πρέσπα, επίσης του 10ου αιώνα¹⁵. Ο τρόπος αυτός δομής είναι εξαιρετικά ενδιαφέρων και φαίνεται να έχει ευρύτερη χρονική και τοπική διασπορά, με μεγάλη πυκνότητα όμως στην περιοχή της Μεσσηνίας. Φυσικά η χρήση των νευρώσεων δεν ήταν καθόλου άγνωστη στους βυζαντινούς τεχνίτες¹⁶ και φαίνεται ότι η επιπλέον δυσκολία της κατασκευής μιας τόσο χαμηλής και λεπτής ασπίδας έπαιξε ρόλο στην επιλογή αυτού του συστήματος δο-

Εικ. 1. Καλαμάτα. Άγιος Χαράλαμπος. Άποψη του ναού και της επέκτασής του από ΝΑ.

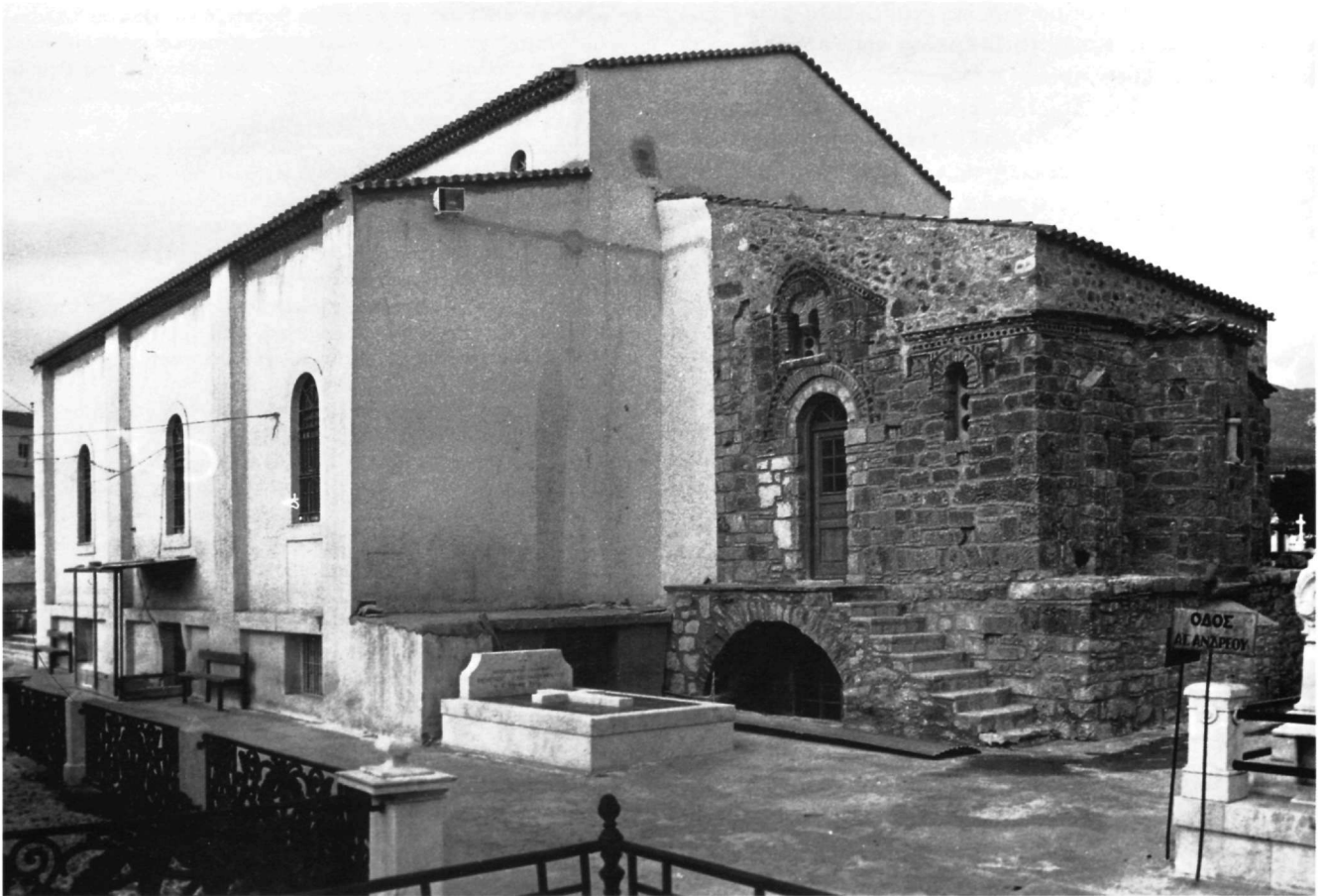

μής. Πάντως η εμφάνισή του σε τόσους ναούς της ελλαδικής σχολής μάλλον ενισχύει την άποψη που διατυπώνει ο Γ. Δημητροκάλλης¹⁷, ότι δηλαδή δεν αποτελεί επιρροή της σχολής της Πρωτεύουσας. Οπωσδήποτε θα πρέπει να περιμένουμε να εμφανιστούν και άλλα παραδείγματα και το θέμα να τύχει ιδιαίτερης μελέτης για να καταλήξουμε σε οριστικά συμπεράσματα.

Ανάμεσα στην ασπίδα και στα σφαιρικά τρίγωνα δεν μεσολαβεί γείσο ή αρμός αλλαγής φάσεως, πράγμα που αποδεικνύει ότι η ασπίδα είναι σύγχρονη με την υπόλοιπη θολοδομία της στέγης και συνεπώς η άνω επιφάνεια του κτίσματος ήταν εξαρχής επίπεδη. Η σημαντική αυτή παρατήρηση οδηγεί σε συμπέρασμα που έρχεται σε αντίθεση με τις μέχρι τώρα παραδεδωμένες απόψεις του Βον¹⁸ και του Καλοκύρη¹⁹, οι

7. E. Stikas, *L'église byzantine de Christianou en Triphylie et autres édifices de même type*, Paris 1951, εικ. 16-17. Ο Στίκας θεωρεί την κατασκευή αυτή περσικής προέλευσης, όμως αυτή η υπόθεση μένει

να αποδειχθεί. Άλλωστε το σταυροειδές σχήμα έχει τόσο ισχυρές συμβολικές προεκτάσεις, ώστε δεν αποκλείονται και άλλοι λόγοι πέρα από τους αυστηρά κατασκευαστικούς να οδήγησαν στην υιοθέτησή του σε χριστιανικούς ναούς.

8. Βλ. Μ. Χατζηδάκης, *Ἡ μεσοβυζαντινὴ τέχνη, ΙστΕΕ Η'*, σ. 298.

9. R. Traquair, *The Churches of Western Mani*, BSA 15 (1908-9), σ. 180.

10. Βλ. A. H. S. Megaw, *Byzantine Architecture in Mani*, BSA 33 (1932-33), σ. 132.

11. Ν. Δρανδάκης, *Ἐρευναι εἰς τὴν Μεσσηνιακὴν Μάνην*, ΠΑΕ 1976, Α', σ. 214.

12. Βλ. Γ. Δημητροκάλλης, *Ἄγνωστοι βυζαντινοὶ ναοὶ τῆς Ἱερᾶς Μητροπόλεως τῆς Μεσσηνίας*, Ἀθῆναι 1990, σ. 83, εικ. 80-81.

13. Βλ. ό.π., σ. 78, όπου και εκτεταμένα σχόλια για τη μορφή αυτή.

14. Ό.π., σ. 84, εικ. 79.

15. Ν. Μουτσόπουλος, *Ἀνασκαφὴ τῆς βασιλικῆς τοῦ Ἁγίου Ἀχιλλείου, ΕΕΠΣΑΠΘ Ε'* (1972), σ. 288, εικ. 51.

16. Βλ. Χ. Μπούρας, *Βυζαντινὰ σταυροθόλια με νευρώσεις*, Ἀθῆναι 1965, σ. 22-34.

17. Δημητροκάλλης, ό.π., σ. 83.

18. Βλ. Βον, ό.π., σ. 42.

19. Ο Καλοκύρης απλώς επαναλαμβάνει περιληπτικά τις απόψεις του Βον. Βλ. Καλοκύρης, ό.π. (υποσημ. 4), σ. 45.

Εικ. 2. Καλαμάτα. Ἅγιος Χαράλαμπος. Κάτοψη του ορόφου.

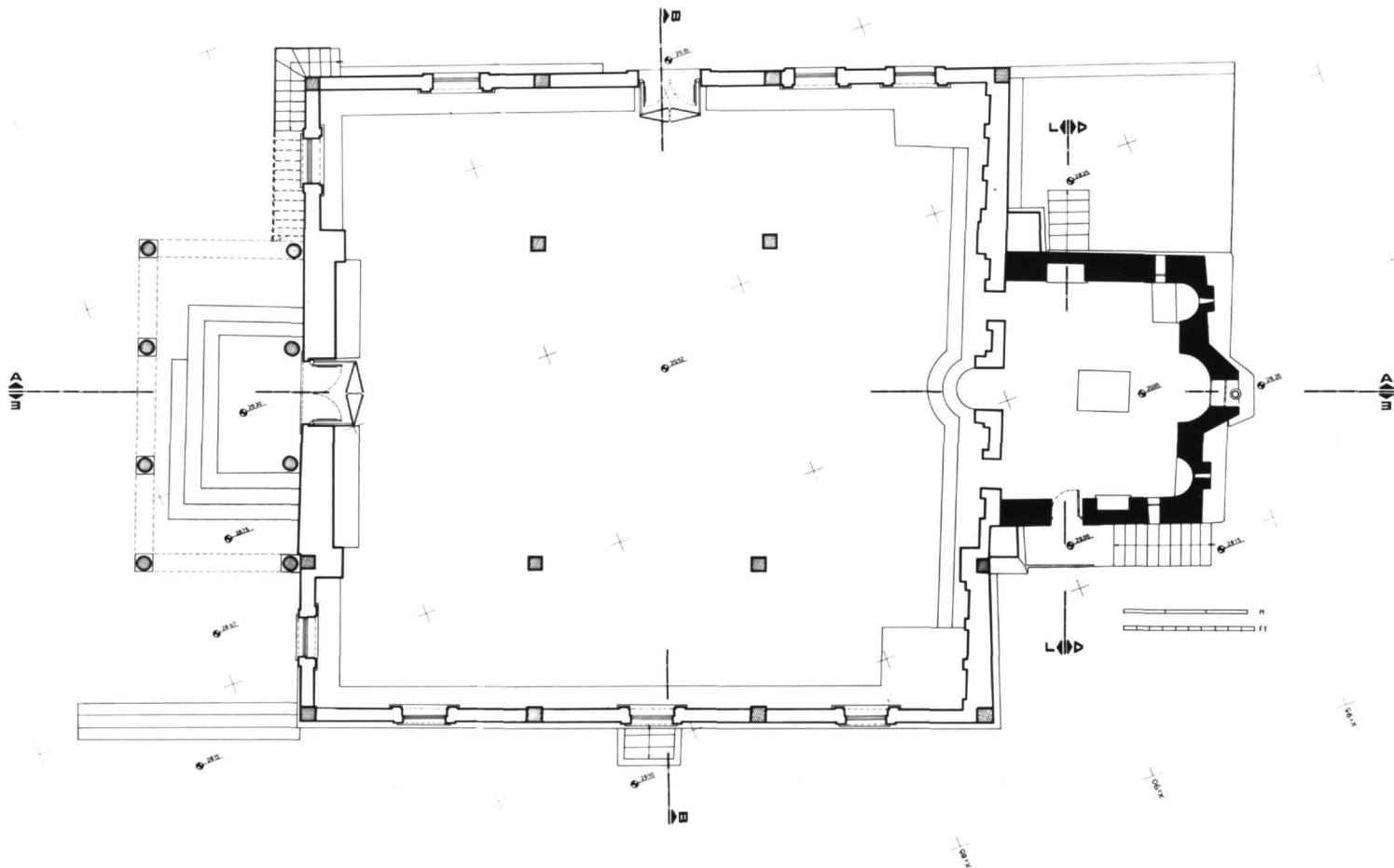

οποίοι πιστεύουν ότι η ασπίδα αυτή αντικατέστησε προηγούμενο τρούλο. Επομένως στο κτιριολογικό πρόγραμμα του κτίσματος υπήρχε εξαρχής πρόβλεψη για δεύτερο όροφο, αν δεν κτίστηκαν συγχρόνως.

Η κατασκευή αυτή φέρεται από τέσσερις ογκώδεις λίθινες καμάρες, αρκετά πεπλατυσμένες και σχεδιασμένες χωρίς μεγάλη ακρίβεια, κατασκευασμένες από λαξευτούς πωρολίθους με περιστασιακή μόνο χρήση τούβλων (Εικ. 5). Η χρήση λαξευτών θολιτών σε ολόκληρη τη θολοδομία τοποθετεί αναμφίβολα το μνημείο στο 12ο αιώνα, οπότε η πρόοδος της λιθοξοϊκής επέτρεψε την αποκλειστική χρήση της πέτρας ως δομικού στοιχείου, πρώτα στα τόξα μετώπου και κατόπιν σε όλη την έκταση των θόλων²⁰. Οι καμάρες στηρίζονται με τη σειρά τους σε δύο πεσσούς και δύο κίονες. Η επιφάνεια των κίωνων είχε διαμορφωθεί καμπύλη, έτσι ώστε να μοιάζουν ολόσωμοι, μετά την αφαίρεση όμως του επιχρίσματος αποδείχθηκε ότι είναι κατασκευασμένοι από αργολιθοδομή, με χρήση μικρών ακανόνιστων συλλεκτών λίθων. Μεγάλοι λοξότμητοι ογκόλιθοι έχουν χρησιμοποιηθεί για κιονόκρανα. Όπως αποδείχθηκε από την ανασκαφή στο εσωτερικό του ναού, οι κίονες αυτοί ήταν θεμελιωμένοι χαμηλότερα από το σημερινό δάπεδο, πάνω σε μεγάλων διαστάσεων ορθογωνικούς λίθους, οι οποίοι πατούσαν σε παλαιότερο (;) λιθόστρωτο δάπεδο. Παρόλο που οι κίονες φαίνονται με την πρώτη ματιά ιδιαίτερα χαμηλών αναλογιών και οδηγούν στην υποψία ότι το αρχικό δάπεδο ήταν χαμηλότερα, η ύπαρξη των ογκολίθων αυτών απορρίπτει κάθε τέτοια υπόθεση, γιατί στην περίπτωση αυτή θα ήταν εντελώς αδύνατο να κινηθεί κανείς στο χώρο της εκκλησίας.

Τα ανατολικά γωνιακά διαμερίσματα στεγάζονται με επιμήκεις, ακανόνιστα κυλινδρικές καμάρες, κατασκευασμένες με πωρολίθους, σύμφωνα με την καλύτερη παράδοση των μεσοβυζαντινών εκκλησιών της γειτονικής Μάνης²¹, αλλά και του υπόλοιπου ελλαδικού χώρου. Αντίθετα, το βορειοδυτικό γωνιακό διαμέρισμα καλύπτεται με μικρή ασπίδα, της οποίας το σύστημα δομής είναι το ίδιο με αυτό της μεγάλης κεντρικής ασπίδας (δηλαδή με διαμόρφωση πρώτα των σταυροειδών νευρώσεων), με τη διαφορά ότι στα γεμίσματα των τριγώνων έχουν χρησιμοποιηθεί τούβλα.

Το νοτιοδυτικό γωνιακό διαμέρισμα στεγάζεται με σταυροθόλιο, κατασκευασμένο εξ ολοκλήρου από τούβλα. Χαμηλότερα ανοίγονται τόξα για την επικοινωνία των διαμερισμάτων, στα οποία έχει χρησιμοποιηθεί μια σειρά τούβλων στο κάτω μέρος ως καλούπι για την κατασκευή τους. Ολόκληρη η κατασκευή μαζί με τους περιμετρικούς τοίχους (εκτός από τα ανοίγματα που θα περιγράψουμε παρακάτω), φαίνεται να έχει κτισθεί σε μία και μοναδική οικοδομική φάση.

Το Ιερό του ισόγειου ναού χωρίζεται από τον κυρίως ναό με βαρύ πρόσφατο κτιστό τέμπλο σε επαφή με τους ανατολικούς πεσσούς. Το δάπεδο του κυρίως ναού έχει διαστρωθεί με σύγχρονα βιομηχανικά πλακάκια, ενώ το δάπεδο του Ιερού έχει κεραμικά πλακίδια περίπου τετραγωνικής μορφής αλλά ακανόνιστα διαστρωμένα, και πιθανώς μεταφερμένα από άλλο κτίριο. Ο ναός έχει σήμερα μία είσοδο στη βόρεια πλευρά, στην οποία καταλήγει η κλίμακα από το εξωτερικό (Εικ. 4), ένα μεγάλο ορθογώνιο παράθυρο στο νότιο τοίχο και ένα μικρό άνοιγμα στην κόγχη. Η διαμόρφωση όμως αυτή είναι μεταγενέστερη, γιατί αρχικά η βόρεια θύρα ήταν ευρύτερη, τοξωτή και αποτελούσε συνέχεια της καμάρας, ενώ παρόμοιο τοξωτό άνοιγμα υπήρχε και στη θέση του νότιου παραθύρου. Ακόμα, κατά τους σεισμούς του 1986 η κόγχη του Ιερού αποχωρίστηκε από τον κύριο όγκο και αποκαλύφθηκε σαφώς ότι πρόκειται για μια μεταγενέστερη ανεξάρτητη κατασκευή, με ρηχή θεμελίωση, κτισμένη πρόχειρα (με λάσπη, σε αντίθεση με το ισχυρό ασβεστοκονίαμα του υπόλοιπου κτιρίου) και προσκολλημένη απλώς στον ανατολικό τοίχο του ισόγειου, στη θέση προϋπάρχοντος μεγάλου τοξωτού παραθύρου (Εικ. 10).

Φαίνεται λοιπόν ότι το κτίσμα αρχικά δεν λειτουργούσε ως ναός, αφού ουσιαστικά δεν είχε κόγχη Ιερού αλλά άνοιγμα. Παρόλον ότι υπάρχουν ναοί χωρίς κόγχη Ιερού, σπάνια βέβαια²², ναός με παράθυρο στη θέση της κόγχης δεν πληροί τις προϋποθέσεις για χρήση του χώρου ως εκκλησίας, αν μάλιστα συνδυασθεί και με το γεγονός της πλήρους έλλειψης κογχών στα παραβήματα. Η παρατήρηση αυτή διέφυγε από τους Βον²³ και Καλοκύρη²⁴, ενώ σημειώθηκε από τον Σταμπολτζή²⁵, ο οποίος όμως πίστευε ότι η θολοδομία του ισόγειου είναι μεταγενέστερη και ότι αρχικά ο χώρος στεγαζόταν με ξύλινη στέγη. Δεν γνωρίζουμε για ποια χρήση προοριζόταν το κτίριο, αλλά μάλλον θα πρέπει να βρισκόταν πάνω από την επιφάνεια του εδάφους²⁶. Η τελειότητα της κατασκευής του δεν μας επιτρέπει να θεωρήσουμε ότι πρόκειται για ένα απλό βάθρο του υπερκείμενου ναού για τη γεφύρωση κάποιων υψομετρικών διαφορών, αλλά για ένα ιδιαίτερο κτίσμα με συγκεκριμένη λειτουργία. Η μορφή του με την ύπαρξη δύο αντιδιαμετρικών ανοιγμάτων και μάλιστα ανοιχτών και μεγάλων διαστάσεων, που διευκολύνει τη διέλευση πλήθους κόσμου, επιτρέπει να πιθανολογήσουμε κάποια λειτουργία προσκυνήματος με άγνωστη αφιέρωση. Γοητευτική παραμένει και η υπόθεση ότι πρόκειται για στεγασμένο φρέαρ ή πηγή²⁷, εάν βέβαια αποδειχθεί με ανασκαφική έρευνα η ύπαρξη σωληνώσεων ή άλλου τρόπου μεταφοράς νερού.

Εξωτερικά υπάρχουν λίγες ενδείξεις για τον τρόπο

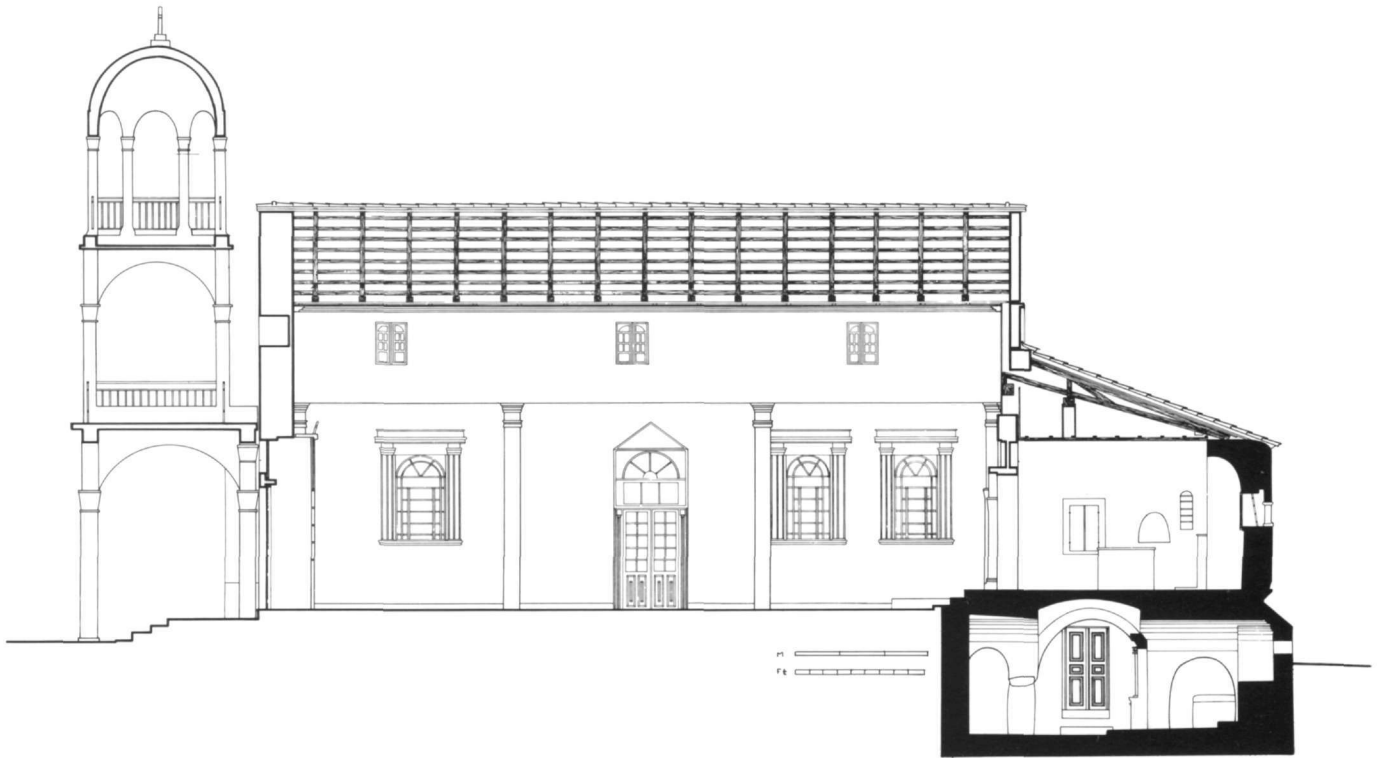

Εικ. 3. Καλαμάτα. Άγιος Χαράλαμπος. Τομή κατά μήκος.

Εικ. 4. Καλαμάτα. Άγιος Χαράλαμπος. Κάτοψη ισογείου ναού.

κτισίματος του ναού, γιατί μεγάλο μέρος του βρίσκεται κάτω από την επιφάνεια του εδάφους. Μέχρι λοιπόν τη διενέργεια ανασκαφής θα περιοριστούμε στην παρατήρηση των ορατών του μερών. Η εξωτερική επιφάνεια του ναού παρουσιάζει τρεις τουλάχιστον οικοδομικές φάσεις. Η κόγχη του Ιερού, κτισμένη πρόχειρα όπως είδαμε, φαίνεται να είναι η νεότερη προσθήκη. Προηγούμενη μπορεί να θεωρηθεί η οικοδομική φάση κατά την οποία φράσσονται τα ανοίγματα, για τη δημιουργία της θύρας στα βόρεια και του παραθύρου στα νότια (Εικ. 5), με πρόχειρη αργολιθοδομή από μικρούς συλλεκτούς λίθους, σφηνωμένους κάτω από τα τόξα των ανοιγμάτων, και με άφθονο κονίαμα. Ο βόρειος τοίχος, παρόλο που δεν φαίνεται να είναι διαφορετικής εποχής από το υπόλοιπο κτίσμα, είναι

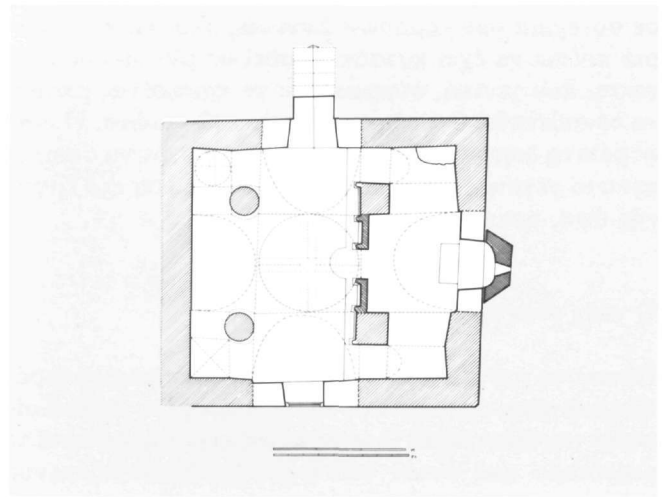

20. Χ. Μπούρας, 'Ο "Άγιος Ιωάννης ο Έλεήμων Λιγουριού Άργολίδος, ΔΧΑΕ, περ. Δ' - τ. Ζ' (1973-74), σ. 8.

21. Traquair, ό.π. (υποσημ. 9), σ. 179.

22. Βλ. σχετική παρατήρηση στο Ν. Μουτσόπουλος - Γ. Δημητροκάλλης, Γεράκι. Οι εκκλησίες του οικισμού, Θεσσαλονίκη 1981, σ. 50.

23. Βον, ό.π. (υποσημ. 2).

24. Καλοκύρης, ό.π.

25. Ι. Σταμπολτζής, Παρατηρήσεις επί τριών χριστιανικών ναών της Μεσσηνίας, Πρακτικά Α' Διεθνούς Συνεδρίου Πελοποννησιακών Σπουδών, Άθήνα 1976, 2, σ. 267.

26. Φαίνεται ότι έγιναν μεγάλες επιχωματώσεις σε όχι πολύ απομακρυσμένη χρονικά εποχή, αφού οι παλαιότεροι θυμούνται μεγάλες κλίσεις στο έδαφος στη θέση αυτή (Παρατήρηση του Π. Λαζαρίδη στο Δέκατο Συμπόσιο της ΧΑΕ, 1990).

27. Σταμπολτζής, ό.π., σ. 267.

κτισμένος από πελεκητούς πωρολίθους με σχεδόν ισόδομο σύστημα δόμησης. Το τόξο του θυρώματος διαμορφώνεται με διπλή σειρά πελεκητών λίθων, η ανώτερη από τις οποίες είναι λοξότμητη (Εικ. 7). Μια στρώση λεπτών καμπύλων τούβλων με άψογη εφαρμογή περιγράφει το άνοιγμα. Τα λοξότμητα αυτά θυρώματα και γενικά το επίπεδο λιθοξοϊκής, που παρουσιάζει ο ναός, χαρακτηρίζουν τις κατασκευές στον ελλαδικό χώρο κατά το 12ο αιώνα²⁸. Κάτω από το λοξότμητο γείσο που χωρίζει τους ορόφους υπάρχει μια σειρά από λεπτά τούβλα, ενώ μια ακόμα σειρά υπήρχε κάτω από την πρώτη σειρά λίθων. Πιο κάτω δεν υπάρχουν άλλα τούβλα. Οι άλλοι δύο τοίχοι που είναι εμφανείς (γιατί ο δυτικός βρίσκεται κάτω από τα θεμέλια της νεωτερικής βασιλικής) είναι κτισμένοι με αργολιθοδομή από ημιπελεκητούς πωρολίθους, παραμορφωμένοι μεν από διαδοχικές επιδιορθώσεις και κατώτερης ποιότητας από το βόρειο, σύγχρονοι όμως με αυτόν. Ισχυροί γωνιόλιθοι ορίζουν τις ακμές. Το τόξο του ανατολικού και του νότιου ανοίγματος έχουν διαμορφωθεί με πελεκητούς θολίτες (Εικ. 10-11), που είναι ίδιοι με την κάτω σειρά του βόρειου, και αποτελούν συνέχεια του θόλου χωρίς αρμούς. Ο Βον²⁹ θεωρεί τον ανατολικό τοίχο αρχαιότερο (λόγω της μεγαλύτερης φθοράς του), στον οποίο προσκολλήθηκε ο υπόλοιπος ναός, φαίνεται όμως ότι του διέφυγε η ομοιότητα της δομής τους και το γεγονός ότι και στα τρία ανοίγματα παρουσιάζονται όμοια τόξα από πελεκητούς θολίτες σε συνέχεια των καμαρών. Συνεπώς ολόκληρο το κτίριο πρέπει να έχει κατασκευασθεί σε μία οικοδομική φάση, που γενικά, σύμφωνα με τα παραπάνω, μπορεί να τοποθετηθεί στον προχωρημένο 12ο αιώνα. Η διαφορά στη δομή του βόρειου τοίχου πιθανόν να οφείλεται στο γεγονός ότι η κύρια είσοδος, και η πιο εμφανής όψη, ήταν αυτή.

Ο ναός στον όροφο

Πάνω στο ισόγειο κτίριο βρίσκεται το σημερινό Ιερό, που αποτελούσε αυτοτελή ναό, αφιερωμένο στην Κοίμηση της Θεοτόκου. Ο ναός αυτός είχε μήκος κατά τι μικρότερο από αυτόν του ισογείου, περιοριζόμενος προς τα ανατολικά, και σώζεται σε κακή κατάσταση: απομένουν σήμερα μόνον ο ανατολικός τοίχος και μέρος του βόρειου και του νότιου, ενώ τη δυτική πλευρά κλείνει το νεωτερικό κτιστό τέμπλο της σύγχρονης εκκλησίας (Εικ. 2). Οι θόλοι του έχουν πλήρως καταρρεύσει και το κτίσμα στεγάζεται σήμερα με μονοκλινη κεραμοσκεπή στέγη (Εικ. 3), για τη διαμόρφωση της οποίας συμπληρώθηκαν οι παλαιότεροι τοίχοι με πρόχειρη αργολιθοδομή με κροκάλες. Μέρος του

βόρειου και του νότιου τοίχου ήταν κρυμμένο από δύο μεγάλους κτιστούς πεσσούς, απομεινάρια από παλαιότερη φάση της βασιλικής. Οι πεσσοί αυτοί καθαιρέθηκαν κατά τη διάρκεια των εργασιών.

Η ασίδα του Ιερού είναι ημιεξαγωνική και η προς τα πάνω απόληξή της έχει ενσωματωθεί στη νεότερη στέγη. Οι κόγχες των παραβημάτων εγγράφονται στο πάχος των τοίχων, ενώ εξωτερικά η ύπαρξή τους υποδηλώνεται με δύο ορθογωνικές προχωρήσεις, χαμηλότερες από την κεντρική ασίδα, που καλύπτονται με μικρές δικλινείς στέγες.

Στο βόρειο και στο νότιο τοίχο διαγράφεται ξεκάθαρα η παλαιότερη μορφή του ναού που, όπως σωστά παρατήρησαν οι προηγούμενοι μελετητές³⁰, πρόκειται για σταυροειδή εγγεγραμμένη εκκλησία, τύπο πολύ συνηθισμένο κατά τη μεσοβυζαντινή περίοδο, στην οποία γενικώς τοποθετείται ο όροφος αυτός.

Κατά τη διάρκεια των εργασιών βρέθηκαν στο δάπεδο του ναού οι βάσεις των δύο ανατολικών από τα τέσσερα στηρίγματα των θόλων (άγνωστο αν ήταν πεσσοί ή κίονες), ενώ μετά την αποξήλωση των επιχρισμάτων εσωτερικά αποκαλύφθηκαν τα αποτυπώματα των θόλων στους περιμετρικούς τοίχους. Το πλάτος των κεραιών είναι μεγαλύτερο από αυτό των άλλων διαμερισμάτων και μας δίνει κατά προσέγγιση τη διάμετρο του τρούλου. Τα ανατολικά γωνιακά διαμερίσματα στεγάζονταν με σταυροθόλια ή φουρνικά, αφού βρέθηκαν αποτυπώματα τόξων και στους δύο τοίχους, ενώ δεν είναι δυνατόν να βγει κανένα συμπέρασμα για τη μορφή της κάλυψης των δυτικών. Η θέση των δυτικών στηριγμάτων μπορεί να υπολογισθεί με ακρίβεια, αφού έχουμε τις διαστάσεις των κεραιών. Εάν δε θεωρήσουμε ότι το πλάτος των δυτικών διαμερισμάτων είναι ίσο με εκείνο των ανατολικών, τότε θα πρέπει ο δυτικός τοίχος του ορόφου να ήταν θεμελιωμένος ακριβώς πάνω στο δυτικό τοίχο του ισόγειου ναού (πράγμα που μοιάζει αληθοφανές). Είναι πολύ πιθανό μάλιστα ο ναός να ήταν απλός δικιόνιος, τύπος πολύ συνηθισμένος στην περιοχή της νότιας Ελλάδας κατά τη μεσοβυζαντινή εποχή.

Είναι πλέον δυνατόν να αναπαρασταθεί γραφικά η κάτοψη (Εικ. 6) και η τομή του ναού, εκτός από το ύψος και τη μορφή του τρούλου, για τον οποίο εικασίες μόνο μπορούν να διατυπωθούν (Εικ. 8). Οι στέγες των κεραιών ήταν δικλινείς, όπως άλλωστε είχε καθιερωθεί στους εγγεγραμμένους σταυροειδείς ναούς της Ελλάδας, ενώ των γωνιακών διαμερισμάτων απλές μονοκλινείς προς τις μακρές πλευρές, στεγασμένες με πλατιά κεραμίδια, όπως φαίνεται από τα υπολείμματα τριών στρωτήρων που έχουν ενσωματωθεί στη νότια πλευρά. Παρόμοιοι ναοί υπάρχουν πολλοί στην περιοχή την εποχή αυτή. Ενδεικτικά μόνο μπορούμε να



Εικ. 5. Καλαμάτα. Άγιος Χαράλαμπος. Άποψη στο εσωτερικό του κάτω ορόφου μετά την απομάκρυνση των επιχρισμάτων. Διακρίνονται οι λαξευτοί θολίτες, η ασπίδα με τις νευρώσεις και ο ένας από τους κίονες.

σημειώσουμε τους ναούς του Λιγουριού³¹ και πολλούς από τους ναούς της Μάνης³², για να αναφέρουμε μόνο τους κοντινούς. Για τις αναλογίες του ναού δεν μπορούμε να κάνουμε κανένα σχόλιο, γιατί αναγκαστικά εξαρτώνται άμεσα από το ισόγειο κτίσμα.

Στη βορινή κεραία υπάρχει, στην πρόθεση, ένα τρίλοβο παράθυρο και χαμηλότερα ένα μονόλοβο (Εικ. 7). Στον ανατολικό τοίχο η κεντρική ασπίδα φέρει δίλοβο παράθυρο με μαρμάρινο κιονίσκο και τόξα λαξευμένα σε ολόσωμο ανώφλι, ενώ στις δύο κόγχες υπάρχουν στενά μονόλοβα ανοίγματα (Εικ. 10). Στο νότιο τοίχο, κάτω από το δίλοβο παράθυρο της κεραίας, υπάρχει μια θύρα, στην οποία καταλήγει η κλίμακα ανόδου στον όροφο, και ακόμα ένα μικρότερο μονόλοβο παρά-

θυρο στο διακονικό (Εικ. 11). Είναι άγνωστο εάν υπήρχε νάρθηκας. Ο ναός έχει ενδιαφέρουσα γλυπτή και κεραμοπλαστική διακόσμηση, την οποία θα μελετήσουμε με σκοπό τη χρονολόγηση των οικοδομικών φάσεων του ναού.

Ο βόρειος τοίχος είναι εξωτερικά πολύ διαταραγμένος από επανειλημμένες επεμβάσεις για να μπορούμε εύκολα να μελετήσουμε τον τρόπο δόμησής του (Εικ. 12). Φαίνεται ότι κτίστηκε σε δύο τουλάχιστον φάσεις, που χωρίζονται με αρμό πάνω από το παράθυρο της πρόθεσης: μία παλαιότερη, η οποία καταλαμβάνει το κάτω μέρος του τοίχου, και μία νεότερη, που την υπερκαλύπτει και φέρει το μεγαλύτερο μέρος της κεραμοπλαστικής διακόσμησης που θα περιγράψουμε παρακάτω. Η παλαιότερη φάση στο κάτω μέρος ήταν κτισμένη με λαξευμένους παρολίθους και ατελές πλινθοπερίκλειστο σύστημα, στο οποίο είχε γίνει πλήρωση των οριζόντιων μόνο αρμών με λεπτά πλινθία. Στο σημείο που ο τοίχος ήταν καλυμμένος από το νεωτερικό πεσσό που καθαίρεθηκε είναι αδιατάρακτος και μπορούμε να μελετήσουμε καλύτερα το σύστημα δομής. Οι γωνίες είναι ενισχυμένες με μεγάλους ογκολίθους, καλά πελεκημένους.

Το τρίλοβο παράθυρο στο βόρειο τοίχο έχει ισουψείς λοβούς και διπλά τα τοξύλλια. Οι πλευρικές του παραστάδες είναι απλές. Στηρίζεται σε δύο μαρμάρινους κιονίσκους με απλή οκταγωνική διατομή, οι οποίοι φέρουν λίθινα λοξόμητα επίθηματα. Ο αριστερός κιονίσκος είναι ελαφρά λεπτότερος από το δεξιό και διακρίνεται αμυδρά το σύμφυτο κιονόκρανό του, το οποίο είναι τελείως κατεστραμμένο. Το επίθημά του είναι και αυτό λεπτότερον αναλογιών και στη λοξή πλευρά προς το εσωτερικό του ναού έχει ανάγλυφη παράσταση³³ (Εικ. 16). Αντίθετα, ο δεξιός κιονίσκος και το επίθημά του είναι βαρύτερα και δεν έχουν γλυπτές παραστάσεις παρά μόνο απομεινάρια τοιχογραφίας στην εσωτερική πλευρά. Συνεπώς μπορούμε να

28. Βλ. για πολύ καλή συλλογή στοιχείων πάνω στα λοξόμητα θυρώματα Στ. Μαμαλοῦκος, 'Ο ναός του Άγιου Νικολάου του Νέου κοντά στο Παρόρι τής Βοιωτίας, 'Επετηρίς 'Εταιρείας Βοιωτικών Μελετών, Α', τχ. α', σ. 513, υποσημ. 77.

29. Βον, ό.π. (υποσημ. 2), σ. 46.

30. Βλ. Βον, Megaw και Καλοκύρης, ό.π., αντίστοιχα.

31. Βλ. Μπούρας, ό.π. (υποσημ. 20), σ. 3-25, και Στ. Μαμαλοῦκος, "Ένας άγνωστος βυζαντινός ναός στην Άργολίδα. 'Ο "Άγιος 'Ιωάννης ό Θεολόγος Παλιού Λιγουριού, ΔΧΑΕ, περ. Δ' - τ. ΙΒ' (1984), σ. 409-440 κ.α.

32. Π.χ. Άγιος Γεώργιος Κίττας και Άγιος Πέτρος Πύργου. Βλ. σχετικά Traqwaig, ό.π., σ. 186 και 192.

33. Η σημασία αυτού μας διαφεύγει. Πιθανόν να πρόκειται για λάθος του κτίστη.

6

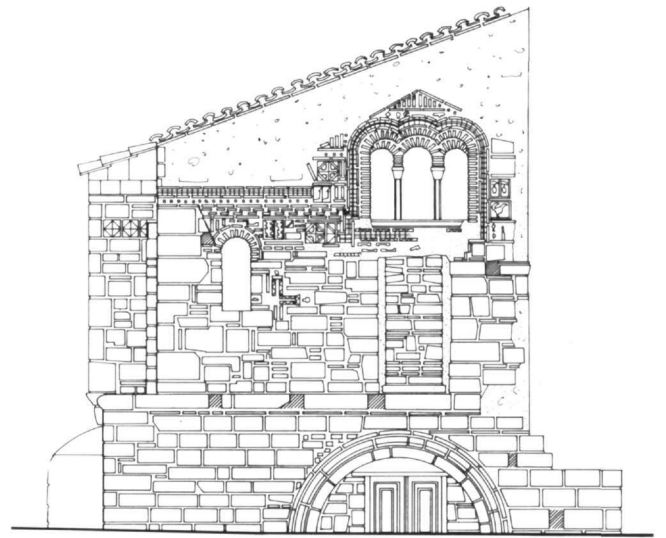
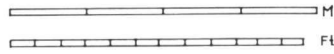
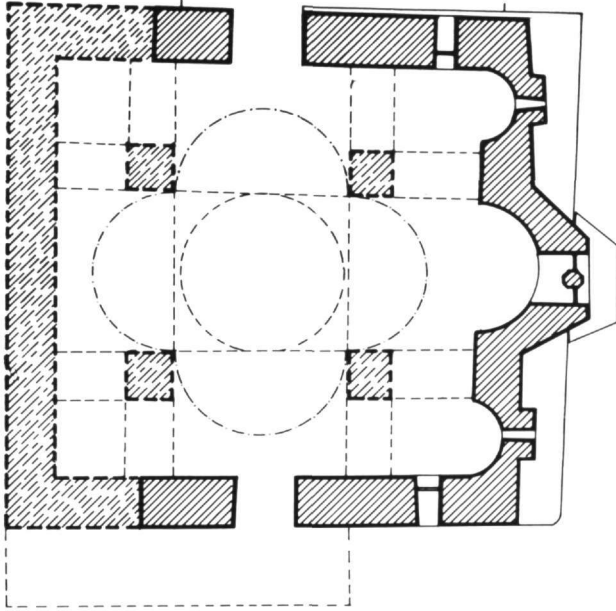

7

8

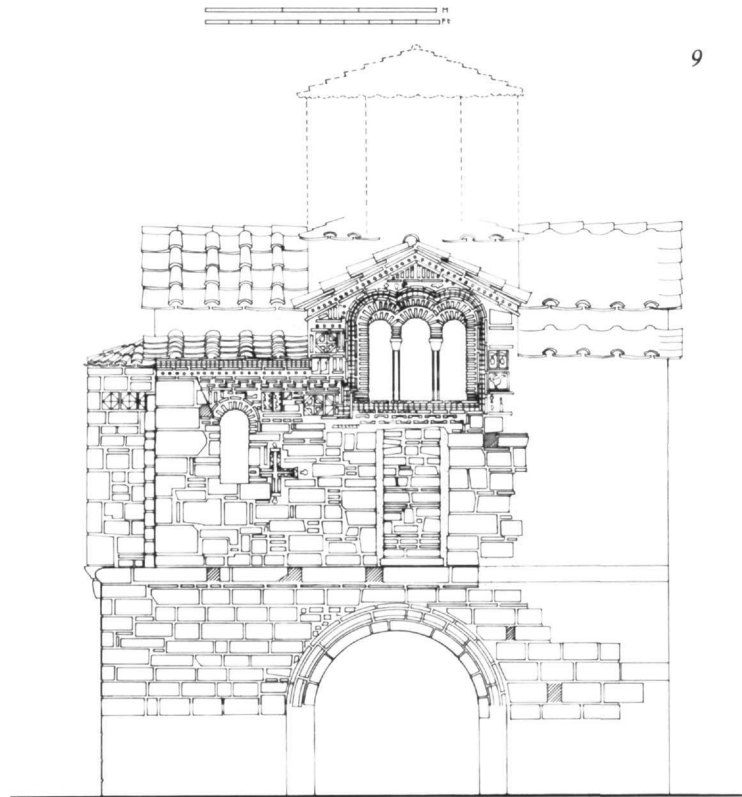
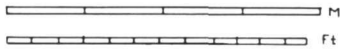
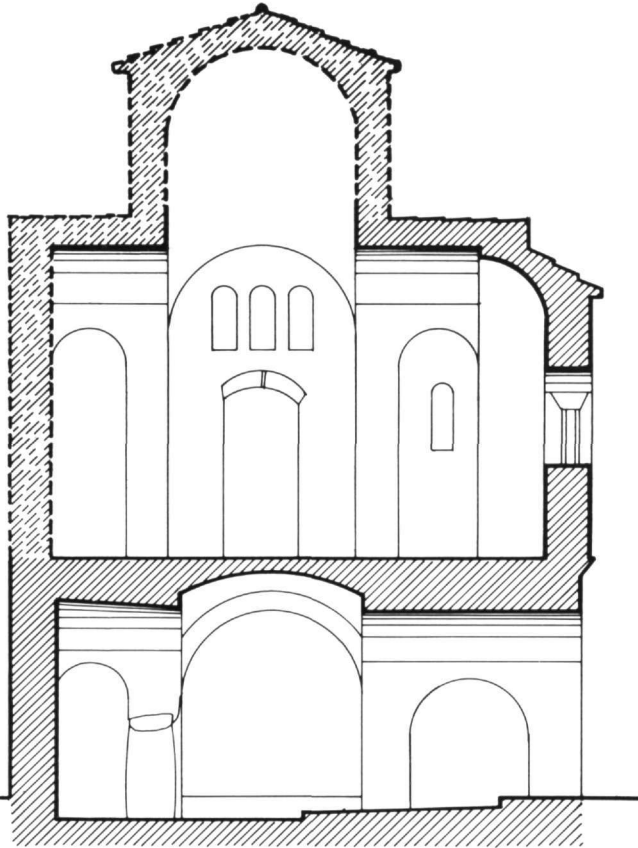

9

10

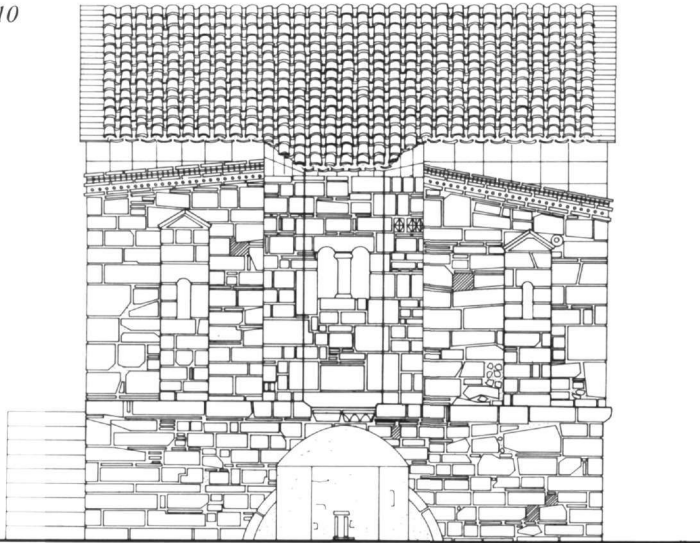

Εικ. 6. Καλαμάτα. Άγιος Χαράλαμπος. Πρόταση γραφικής αποκατάστασης της κάτοψης του ορόφου.

Εικ. 7. Καλαμάτα. Άγιος Χαράλαμπος. Βόρεια όψη του ναού.

Εικ. 8. Καλαμάτα. Άγιος Χαράλαμπος. Πρόταση γραφικής αποκατάστασης της κατά μήκος τομής.

Εικ. 9. Καλαμάτα. Άγιος Χαράλαμπος. Πρόταση γραφικής αποκατάστασης της βόρειας όψης.

Εικ. 10. Καλαμάτα. Άγιος Χαράλαμπος. Ανατολική όψη του διώροφου ναού.

Εικ. 11. Καλαμάτα. Άγιος Χαράλαμπος. Νότια όψη.

11

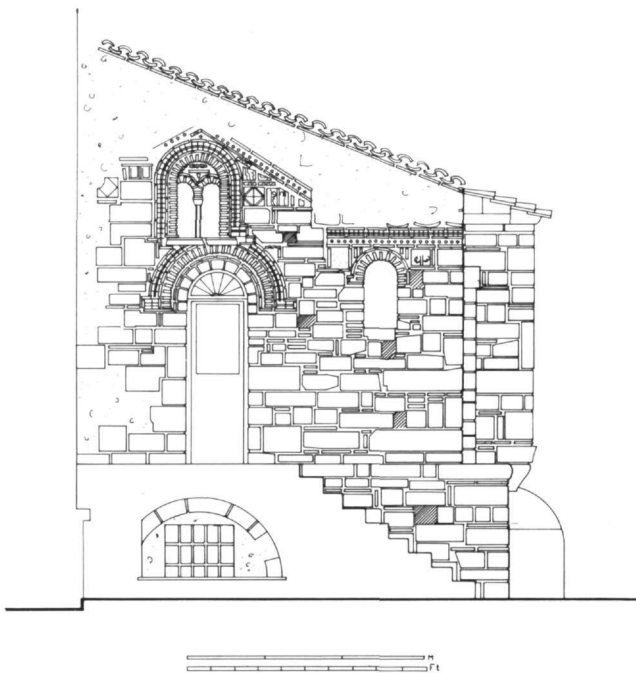

υποθέσουμε ότι κατασκευάστηκε ειδικά για το παράθυρο αυτό, για να ταιριάζει με τον αριστερό κιονίσκο, ο οποίος όπως θα δούμε είναι μέλος προερχόμενο από παλαιότερο κτίριο.

Περιμετρικά του παραθύρου υπάρχει οδοντωτή ταινία, η οποία περιβάλλει τους λοβούς και φθάνει μέχρι την ποδιά του. Το παράθυρο έχει λίθινο κατώφλι, σπασμένο σήμερα, που αποτελούσε στην πρώτη του χρήση τμήμα επιστυλίου τέμπλου. Το κατώφλι αυτό τοποθετήθηκε εκεί μετά την κατασκευή του παραθύρου, αφού για την τοποθέτησή του ανυψώθηκε η κάτω στάθμη του παραθύρου και κρύφτηκε το κάτω μέρος των κιονίσκων (Εικ. 15). Το αρχικό κατώφλι βρίσκεται ακριβώς κάτω αλλά μπορούμε μόνο να ανιχνεύσουμε την αρχική του μορφή, γιατί είναι εξαιρετικά διαταραγμένο. Φαίνεται ότι είχε μια οδοντωτή ταινία, από την οποία σώζονται τέσσερα δόντια στα αριστερά, συνδεδεμένη με τις κατερχόμενες πλευρικές ταινίες. Παρακάτω υπήρχε μια σειρά από κλειδόμορφα απολαξευμένα τούβλα, από τα οποία σώζονται μόνο επτά. Οι δύο αυτές ταινίες χωρίζονταν με μια σειρά έγκοπτων τούβλων με απλή πριονωτή διαμόρφωση. Το μεσαίο από αυτά έχει αποτετημημένες ακμές και φαίνεται διαφορετικό από τα άλλα. Η διάταξη αυτή έκλινε από το κάτω μέρος με μian απλή σειρά τούβλων, από την οποία

12



13



14

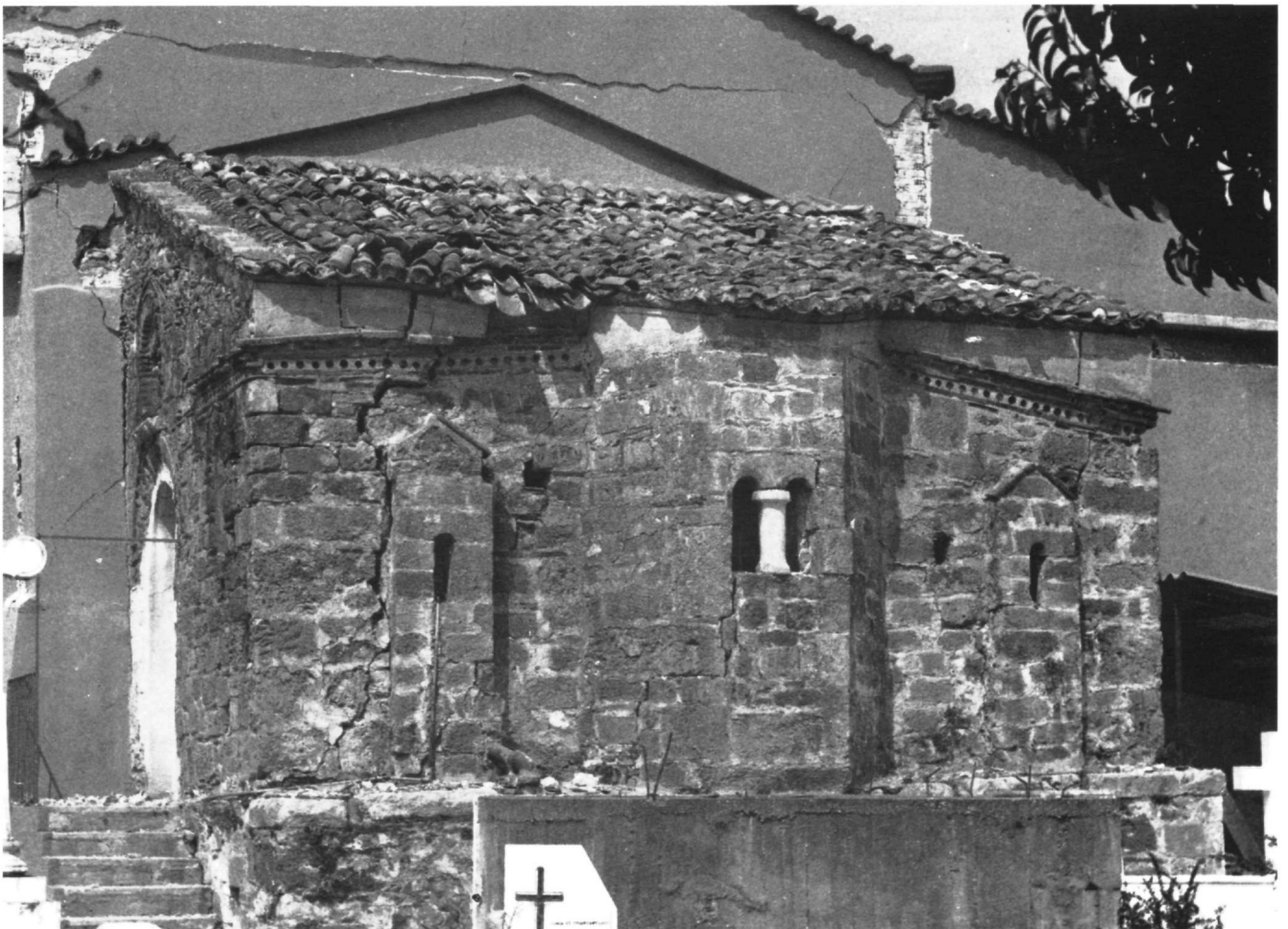

Εικ. 12. Καλαμάτα. Άγιος Χαράλαμπος. Άποψη του ναού από τα βόρεια μετά την ολοκλήρωση των εργασιών.

Εικ. 13. Καλαμάτα. Άγιος Χαράλαμπος. Άποψη του ναού από τα νότια.

Εικ. 14. Καλαμάτα. Άγιος Χαράλαμπος. Άποψη του ορόφου του ναού από τα ανατολικά αμέσως μετά τους σεισμούς και πριν από την έναρξη των εργασιών.

Εικ. 15. Καλαμάτα. Άγιος Χαράλαμπος. Λεπτομέρεια βόρειου τρίλοβου παραθύρου.

σώζεται μόνο η γωνία στα δεξιά. Στην Εικ. 9 αναπαριστάνεται σχεδιαστικά η αρχική μορφή του παραθύρου. Στο άνω μέρος διαμορφώνεται ένα μικρό τριγωνικό αέτωμα με κατακόρυφα τούβλα ακανόνιστου πάχους, ένα από τα οποία φέρει προιονωτή γλυφή. Η όλη κατασκευή περιβάλλεται με απλή σειρά ευθύγραμμων τούβλων. Στα κενά ανάμεσα στην οριζόντια στρώση και την καμπύλη του παραθύρου παρεμβάλλονται στα δεξιά ένα κεραμικό ρομβοειδές, ένα σχήματος σταγόνας και ένα σχήματος S, ενώ στα αριστερά υπάρχει ένα σχήματος T.

Κάτω από το παράθυρο της βόρειας πλευράς διακρίνεται σαφώς η ύπαρξη μιας παλαιότερης θύρας, κλεισμένης σήμερα, στο εσωτερικό της οποίας υπάρχει μικρή τοξωτή κόγχη και ντουλάπι με χαμηλωμένο τοξωτό λίθινο υπέρθυρο. Οι σταθμοί είναι κατασκευασμένοι από λαξευτούς πωρολίθους και φαίνεται ότι ανήκουν στην αρχική φάση, ενώ διακρίνεται στο κάτω μέρος μαρμάρινο κατώφλι. Διακρίνεται ακόμα ένα μικρό τμή-

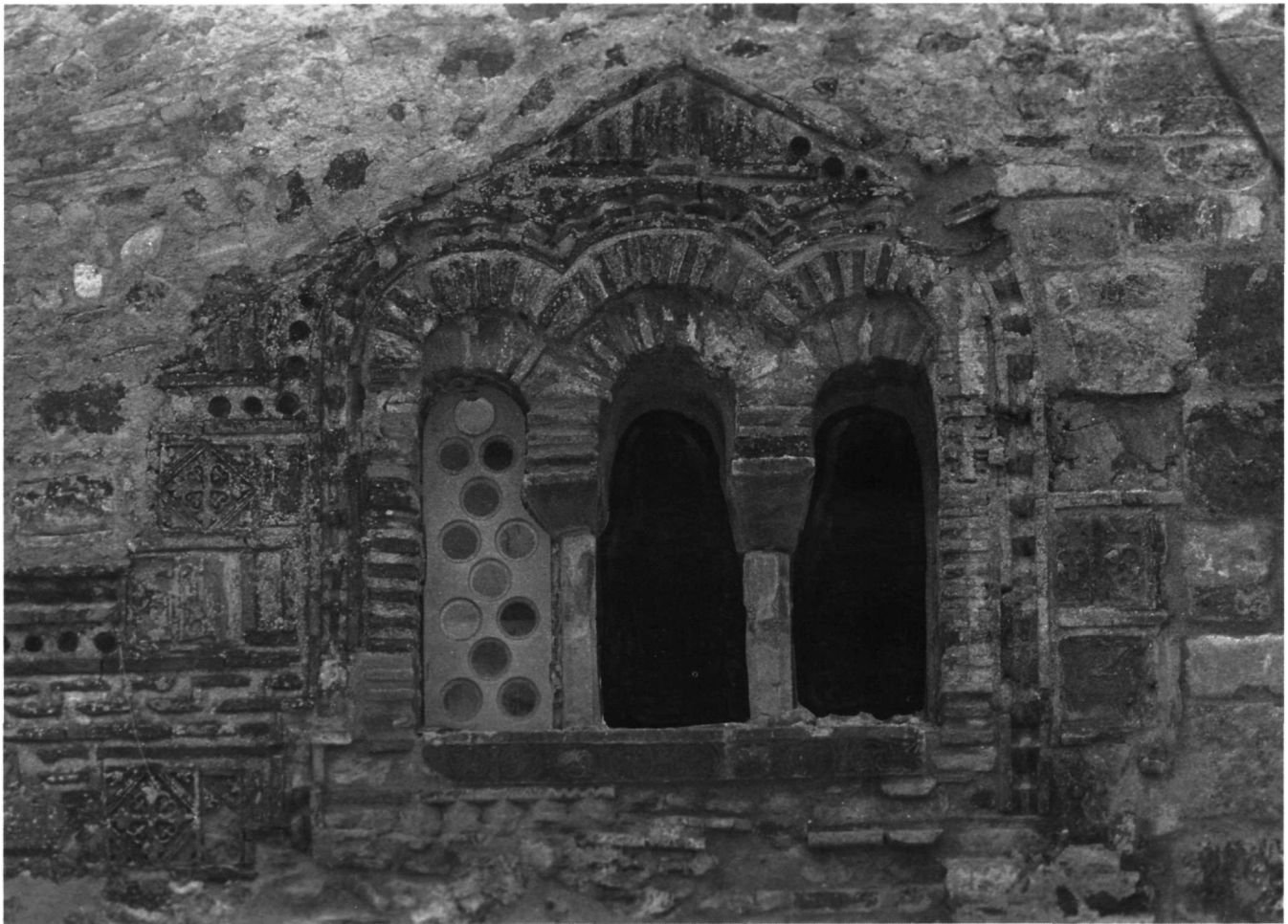

15



Εικ. 16. Καλαμάτα. Άγιος Χαράλαμπος. Επίθημα κινίσκου του βόρειου τρίλοβου παραθύρου από το εσωτερικό.



Εικ. 17. Καλαμάτα. Άγιος Χαράλαμπος. Νέες αποκαλυφθείσες κεραμικές πλάκες.

μα ξυλοδεσιάς στα αριστερά, στην εξωτερική πλευρά του τοίχου, ενώ ένα ακόμα κομμάτι ξυλοδεσιάς υπάρχει στο ίδιο ύψος στο εσωτερικό του. Φαίνεται ότι όταν κατασκευάστηκε το τρίλοβο παράθυρο καταστράφηκε (ή είχε ήδη καταστραφεί) το υπέρθυρο της θύρας και αντικαταστάθηκε πρόχειρα με ξύλινη κατασκευή, η οποία κρύφτηκε πίσω από την κεραμοπλαστική επένδυση του τοίχου, σε μικρό βάθος³⁴ από την επιφάνειά του. Στο άνω μέρος του δεξιού σταθμού διακρίνεται η απόληξη οδοντωτής ταινίας όμοιας με αυτή της νότιας θύρας. Το υπέρθυρο λοιπόν αυτό κατά πάσαν πιθανότητα ήταν όμοιο με αυτό της νότιας, δηλαδή λίθινο με περιβάλλουσα οδοντωτή ταινία. Σε μεταγενέστερη εποχή η θύρα αυτή καταργήθηκε τελείως, κτίστηκε εξωτερικά με πρόχειρη αργολιθοδομή με χρήση κομματιών από τούβλα (μάλιστα πριν από την αφαίρεση του ξύλινου θυρώματος, του οποίου ακόμα διακρίνεται το αποτύπωμα) και ανοίχθηκαν εσωτερικά το ντουλάπι και η κόγχη. Με τη βόρεια θύρα συνδέονται και οι εγκοπές στον κοσμήτη που χωρίζει τους δύο ναούς, οι οποίες πιθανόν να είναι δοκοθήκες μιας ξύλινης κλίμακας ανόδου στον όροφο.

Αριστερά από το τρίλοβο παράθυρο υπάρχουν κεραμοπλαστικές διακοσμήσεις σε τρεις ζώνες, οι οποίες χωρίζονται με οριζόντια τούβλα. Στην ψηλότερη υπάρχουν φιαλοστόμια που σχηματίζουν γωνία και συμπληρώνονται με κατακόρυφα τούβλα, στη μεσαία κεραμική πλάκα με παράσταση σταυρού εντός ρόμβου

και κεραμοπλαστικό κόσμημα με τρία τούβλα σε σχήμα ανεστραμμένου Π. Στην κατώτερη ζώνη υπάρχει κεραμική πλάκα με ψευδοκουφικά και επίσης κεραμοπλαστικό κόσμημα σχήματος ανεστραμμένου Π. Δεξιά από το παράθυρο υπάρχουν δύο κεραμικές πλάκες με γλυπτές παραστάσεις που αποκαλύφθηκαν μετά την καθαίρεση του πεσσού (Εικ. 17) (αναλυτικότερη περιγραφή των γλυπτών μελών βλ. παρακάτω). Ψηλότερα διακρίνεται η θέση μιας ακόμη πλάκας ενώ στην κατώτερη ζώνη υπάρχουν κεραμοπλαστικά με δύο ρόμβους και ένα στρογγυλό τούβλο (που θυμίζουν το θέμα αστραγάλου) και ένα ακόμη κατακόρυφο τούβλο σε σχήμα λόγχης.

Κάτω από το ίχνος της στέγης του βορειοανατολικού γωνιακού διαμερίσματος υπάρχουν σειρές κεραμοπλαστικών διακοσμήσεων (Εικ. 12), χωρισμένες με οριζόντιες σειρές τούβλων. Ψηλότερα βρίσκεται μια οδοντωτή ταινία, η οποία συνεχίζεται και στον ανατολικό τοίχο. Πιο κάτω υπάρχει μια σειρά από φιαλοστόμια, που και αυτά συνεχίζονται στον ανατολικό τοίχο, κατόπιν βαθμιδωτό κόσμημα με κλειδόμορφα απολαξευμένα τούβλα, σε πολύ καλή κατάσταση διατήρησης, και τέλος μια και μισή πλάκα με ψευδοκουφικά και μια με διακοσμητικό σταυρό, σφηνωμένες ανάμεσα σε έγκοπτα τούβλα, κλειδόμορφα και άλλης μορφής, που όμως δεν σχηματίζουν κάποιο διακοσμητικό θέμα. Χαμηλότερα υπάρχει ένας διακοσμητικός σταυρός από έγκοπτα πριονωτά τούβλα και σταγόνες στις

κεραίες, ο οποίος ανήκει στην παλαιότερη φάση του κτιρίου. Το παράθυρο της πρόθεσης είναι απλό μονόλοβο με περιμετρικές πλίνθους.

Ο νότιος τοίχος παρουσιάζει δύο τουλάχιστον διαδοχικές φάσεις δομής. Η παλαιότερη (Εικ. 9, 11-13, 15), που αποτελεί το κάτω μέρος του τοίχου, είναι της ίδιας εποχής με τη βορειοανατολική πλευρά του ναού και είναι κτισμένη με μεγάλους πελεκητούς ογκολίθους και ελάχιστη χρήση οριζόντιων πλίνθων. Σε νεότερη εποχή κτίστηκε το άνω μέρος του τοίχου προς το τύμπανο της κεραίας και πάνω από το παράθυρο του διακονικού, με το πλινθοπερίκλειστο σύστημα από μικρότερους λίθους με πλήρωση και των κατακόρυφων αρμών με πλινθία.

Στο τύμπανο της κεραίας υπάρχει δίλοβο, δίδυμο (grouped type) παράθυρο, του οποίου το πλίνθινο τόξο περιβάλλεται από οδοντωτή ταινία που φθάνει μέχρι τη βάση του (Εικ. 13). Στηρίζεται σε μαρμάρινο κιονίσκο απλής οκταγωνικής διατομής, παρόμοιο με τον παλαιότερο του βόρειου παραθύρου αλλά κοντότερο, ο οποίος φέρει λοξόμητο επίθημα με ανάγλυφη διακόσμηση, στη σωστή θέση αυτή τη φορά. Στο τύμπανό του, στο χώρο που αφήνουν τα τοξύλλια των δύο λοβών, υπάρχουν δύο έγκοπτα τούβλα, ένα με ρομβοειδείς διακοσμήσεις και αστραγάλους (Εικ. 18, δ) και ένα απλό προιονωτό (Εικ. 18, ε), και πιο κάτω ένα σε μορφή σταγόνας. Ένα λοξόμητο μαρμάρινο τμήμα επιστυλίου τέμπλου, σπασμένο πριν από την τοποθέτησή του, χρησιμεύει για κατώφλι (βλ. και παρακάτω). Στην παλαιότερη φάση ανήκε η θύρα κάτω από το παράθυρο. Το τόξο της είναι κατασκευασμένο με μικρούς λίθινους θολίτες και περιβάλλεται από δεύτερο τόξο πλίνθινο και οδοντωτή ταινία που σταματάει στη γένεση του τόξου. Στο άνω όμως μέρος η οδοντωτή ταινία διακόπτεται από το μαρμάρινο κατώφλι του δίλοβου παραθύρου. Εάν αυτή είχε συμπληρωθεί, το παράθυρο θα ήταν υπερβολικά κοντό. Προφανώς ο κατασκευαστής διαπίστωσε ότι εάν ολοκληρωνόταν η θύρα δεν θα ήταν δυνατόν να χωρέσει παράθυρο και έκοψε μέρος της οδοντωτής ταινίας.

Η κεραία στεφόταν με σειρά φιαλοστομίων, από τα οποία σώζονται αυτά της δεξιάς πλευράς και λίγα από την αριστερή. Περιβάλλονται από σειρές επίπεδων τούβλων, μερικά από τα οποία έχουν γλυφές (Εικ. 13). Δεξιά από το παράθυρο υπάρχουν κεραμικές πλάκες — μία με διακοσμητικό σταυρό και τρεις σπασμένες με ψευδοκουφικά. Μερικά από τα οριζόντια τούβλα έχουν προιονωτές γλυφές. Αριστερά από το δίλοβο παράθυρο βρέθηκαν, μετά την καθαίρεση του πεσσοῦ, κομμάτια δύο ακόμα πλακών με σταυρούς. Μερικά ακόμα τούβλα με προιονωτές γλυφές βρίσκονται στην κάτω αριστερή γωνία. Γενικά τα έγκοπτα τούβλα βρίσκο-

νται διάσπαρτα και δεν ακολουθούν κάποια λογική διαμόρφωση, αλλά εντάσσονται στο πλινθοπερίκλειστο σύστημα.

Το παράθυρο του διακονικού είναι μονόλοβο, τοξωτό, κατασκευασμένο με περιμετρικές πλίνθους, παρόμοιες με του παραθύρου της βόρειας πλευράς. Πάνω από το παράθυρο του διακονικού υπάρχει μια οδοντωτή ταινία και μια ταινία με φιαλοστόμια, οι οποίες γυρίζουν και στον ανατολικό τοίχο. Πιο κάτω υπάρχουν δύο κεραμικές πλάκες, από τις οποίες σώζεται μόνο τμήμα της δεξιάς (με ψευδοκουφικά). Οι διακοσμητικές ζώνες χωρίζονται με σειρές τούβλων, πολλά από τα οποία έχουν απλές προιονωτές γλυφές. Κατακόρυφα τούβλα περιβάλλουν τις πλάκες, ένα από τα οποία έχει γλυφές με το θέμα του αστραγάλου (Εικ. 18, δ).

Ο ανατολικός τοίχος είναι κτισμένος με ημιπελεκητούς λίθους με ελάχιστα διάσπαρτα τούβλα (Εικ. 14). Οι γωνίες είναι ενισχυμένες με τη χρήση μεγαλύτερων ογκολίθων. Το κτίσιμό του προσεγγίζει πολύ αυτό του ισόγειου ναού, επανειλημμένες όμως επιδιορθώσεις κάνουν δύσκολη τη μελέτη του. Στέφεται (όχι όμως και η κόγχη) με μια οδοντωτή ταινία και μια ταινία από φιαλοστόμια, μερικά από τα οποία έχουν καταστραφεί και απομένουν μόνο οι σπές στο κονίαμα. Οι δύο αυτές ταινίες συνεχίζονται και στη βόρεια και στη νότια πλευρά και φαίνεται να ανήκουν στη δεύτερη φάση. Η ημιεξαγωγική κόγχη έχει χάσει την προς τα πάνω απόληξή της και στεγάζεται από τη νεότερη μονοκλινή στέγη.

Στο εσωτερικό του παραθύρου της ανίδας, μετά την αφαίρεση των κονιαμάτων, αποκαλύφθηκε η παλαιότερη παρειά του παραθύρου, το οποίο ήταν ίδιου πλάτους αλλά κατέβαινε πολύ χαμηλότερα. Ένας μαρμάρινος κιονίσκος με οκταγωνική διατομή, όμοιος με αυτούς των άλλων παραθύρων, βρίσκεται εντοιχισμένος οριζόντια σαν υπέρθυρο, πιο μέσα από το λίθινο ανώφλι· προφανώς προέρχεται από κάποιο παράθυρο της παλαιότερης φάσης, το πιθανότερο από το ίδιο το ανατολικό, που μπορεί να ήταν δίλοβο. Φαίνεται λοιπόν ότι ολόκληρο το άνω μέρος της κόγχης της ανίδας ξανακτίστηκε σε μεταγενέστερη εποχή, πιθανώς με το ίδιο οικοδομικό υλικό, πράγμα που είχε επισημάνει και ο Βον³⁵. Δύο τούβλα πάνω από την αριστερή παραστάδα (Εικ. 10) είναι πιθανώς τα λείψανα από το τόξο που περιέβαλλε το δίλοβο παράθυρο της παλιάς διαμόρφωσης. Στη βόρεια πλευρά της ανίδας υπάρ-

34. Βλ. Γ. Βελήνης, Ερμηνεία του εξωτερικού διακόσμου στη βυζαντινή αρχιτεκτονική, Θεσσαλονίκη 1984, σ. 52.

35. Βον, ό.π. (υποσημ. 2), σ. 46.

χουν τρεις ακόμα κεραμικές πλάκες με διακοσμητικούς σταυρούς, τοποθετημένες εκεί προφανώς εκ των υστέρων, ίσως συγχρόνως με την επιδιόρθωση που μείωσε το ύψος του αξονικού παραθύρου. Στη νότια πλευρά υπήρχαν άλλες δύο πλάκες, οι οποίες δεν σώζονται πια³⁶. Στη βάση της αψίδας υπάρχει ένα ακόμα τμήμα από μαρμάρινο επιστύλιο με γλυπτή παράσταση από παλαιοχριστιανικό κτίριο, σε δεύτερη χρήση, το οποίο έχει συμπληρωθεί με ένα απλό κομμάτι μαρμάρου χωρίς γλυφές. Μετά τα παραπάνω μπορούμε να προχωρήσουμε στη γραφική αναπαράσταση των όψεων του ναού.

Διακόσμηση

Κεραμοπλαστικά

Θα αναφερθούμε ιδιαίτερος στην κεραμοπλαστική διακόσμηση του ναού, στοιχείο σημαντικό για τη χρονολόγηση ενός μεσοβυζαντινού ναού, όπως έδειξε ο Megaw³⁷.

Κεραμικές πλάκες. Ανάγλυφες κεραμικές πλάκες κατασκευασμένες με την τεχνική *champlevé* βρίσκονται σε όλες τις όψεις του ναού και είναι τριών ειδών. Επειδή οι περισσότερες δημοσιεύονται από τον Βοη³⁸, εδώ παρουσιάζονται μόνον όσες αποκαλύφθηκαν τελευταία (Εικ. 18, α-β):

1. Με κουφικά. Βρίσκονται δύο στο βορινό τοίχο και τρεις στο νότιο. Παρόμοιες πλάκες υπάρχουν στις εκκλησίες του 11ου αιώνα στην Αθήνα — Παναγία Λυκοδήμου, Άγιοι Θεοδώροι³⁹ — αλλά σύμφωνα με τον Megaw⁴⁰ τα κουφικά εξαφανίζονται μεν μετά το 1065 στην Αθήνα, εξακολουθούν όμως να κατασκευάζονται στη λοιπή Ελλάδα, όπως επί παραδείγματι στο ναό του Χώνικα, που τον τοποθετεί στο α' τέταρτο του 12ου αιώνα, αλλά όχι στην Κοίμηση του Μέρμπακα⁴¹, την οποία τοποθετεί στο τέλος του 12ου αιώνα. Σύμφωνα πάντα με τον ίδιο, ο μεγαλύτερος πλούτος του σχεδίου και το πλήθος των γαμψών απολήξεων στα αραβικά γράμματα χαρακτηρίζουν οψιμότερα παραδείγματα⁴². Μπορούμε λοιπόν να τις χρονολογήσουμε γενικά στο τέλος του 11ου αιώνα. Τεχνοτροπικά πάντως οι πλάκες του Αγίου Χαραλάμπους μοιάζουν περισσότερο με αυτές των Αγίων Θεοδώρων, που είναι ανεξάρτητες πλάκες, παρά με της Παναγίας Λυκοδήμου που εμφανίζονται σε συνεχή ταινία.

2. Με φυλλοφόρους σταυρούς. Ο κεντρικός σταυρός σχηματίζεται από τέσσερα καρδιάσχημα ανθέμια διατεταγμένα με γωνία 45° σε δύο κατακόρυφους άξονες, στους οποίους συναντώνται τα ημιανθέμια για να δώσουν τις κεραίες του σταυρού⁴³. Παρουσιάζουν τρεις διαφορετικές παραλλαγές. Σε δύο από αυτές ο κεντρι-

κός σταυρός εγγράφεται σε ρόμβο, στην τρίτη υπάρχουν τέσσερα ημιανθέμια στις γωνίες, ενώ στην τελευταία οι γωνίες κλείνονται με καρδιάσχημα ανθέμια. Τέλος, σε μία πλάκα στην αψίδα του Ιερού τα καρδιάσχημα ανθέμια στις γωνίες είναι γυρισμένα προς τα έξω και δεν υπάρχει περιμετρικός ρόμβος. Η πλάκα αυτή έχει χαραχθεί από άλλο χέρι και παρουσιάζει μεγαλύτερη φθορά, πιθανόν δε να προέρχεται από άλλο κτίριο. Τα καρδιάσχημα ανθέμια είναι ανατολικής (σασσανιδικής) καταγωγής και εμφανίζονται σε γλυπτές διακοσμήσεις τέμπλων και θωρακίων από τον 11ο αιώνα⁴⁴, αλλά δεν γνωρίζουμε να υπάρχουν σε άλλες παρόμοιες κεραμικές πλάκες. Η τεχνική που έχει χρησιμοποιηθεί είναι του επιπεδόγλυφου αναγλύφου με σαφείς απολήξεις των δύο επιφανειών. Από το στυλιζάρισμα και την τελειότητα του σχεδίου μπορούμε να τα τοποθετήσουμε στα μέσα του 11ου αιώνα.

3. Με παραστάσεις. Πρόκειται για τις δύο πλάκες αριστερά του βόρειου παραθύρου, οι οποίες εντάσσονται μάλλον στην περιοχή της γλυπτικής, παρά της διακοσμητικής. Η ανώτερη πλάκα φέρει διπλές καθ' ύψος κεραίες κουφικών και αντεστραμμένο πεντάφυλλο ανθέμιο, ενώ η κατώτερη έχει παράσταση ενός πτηνού — μάλλον παγωνιού —, συμβόλου αιώνιας ζωής από τα παλαιοχριστιανικά χρόνια (Εικ. 17 και 18, α-β). Η τελευταία παρουσιάζει μεγάλη ομοιότητα με τα παγόνια θωρακίου του Μουσείου της Σμύρνης⁴⁵, το οποίο ο Ορλάνδος χρονολογεί στον 6ο αιώνα και θεωρεί ως θέμα σασσανιδικής προέλευσης. Είναι γεγονός ότι η ελευθερία που υπάρχει στο σχέδιο είναι μάλλον πρώιμη σχετικά με τις στυλιζαρισμένες αντίστοιχες πλάκες που υπάρχουν στην Παναγία Λυκοδήμου και στους Αγίους Θεοδώρους στην Αθήνα. Οι παραπάνω πλάκες τοποθετούνται από τον Megaw⁴⁶ στο α' τέταρτο του 11ου αιώνα, και λογικό είναι να θεωρήσουμε την πλάκα του Αγίου Χαραλάμπους πρωιμότερη, αλλά η ομοιότητα της τεχνικής της με τις υπόλοιπες του μνημείου δεν μας επιτρέπει να τη θεωρήσουμε τόσο παλιά όσο και το θωράκιο του Μουσείου της Σμύρνης.

Όπως παρατήρησε και ο Megaw, όλες οι πλάκες στο μνημείο αυτό φαίνεται να έχουν μεταφερθεί από άλλο άγνωστο κτίριο, το οποίο πολύ πρόχειρα τοποθέτησε στο 10ο αιώνα⁴⁷. Το γεγονός τούτο μάλλον αντιτίθεται σε όσα γενικά έχει γράψει για τις κεραμοπλαστικές διακοσμήσεις, γιατί είναι άπιθανο η Καλαμάτα να προηγείται χρονικά από ένα σημαντικότερο κέντρο, όπως η Αθήνα. Μάλλον λοιπόν θα πρέπει να θεωρήσουμε τα μέσα προς το τέλος του 11ου αιώνα ως τη χρονολογία κατασκευής των πλακών.

Έγκοπτα τούβλα. Υπάρχουν πέντε ειδών και μοιάζουν να κατασκευάστηκαν για το κτίριο αυτό. Είναι γενικά πιο χονδροειδή από τα αντίστοιχα των εκκλησιών της

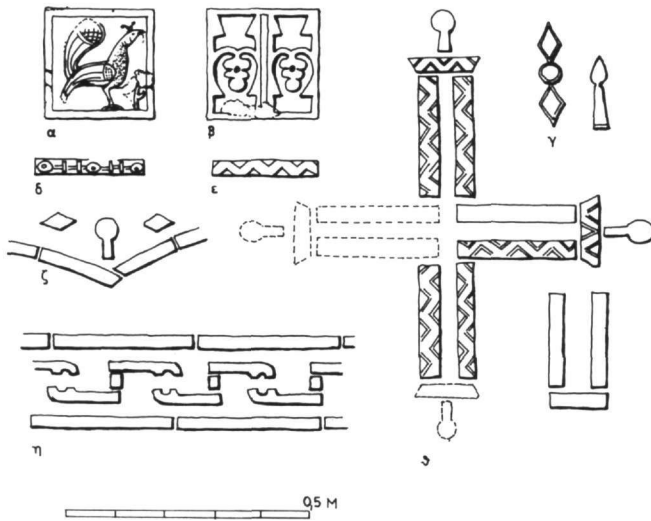

Εικ. 18. Καλαμάτα. Άγιος Χαράλαμπος. Τύποι κεραμοπλαστικών διακοσμήσεων.

Αργολίδας και φαίνονται μάλλον σαν απομιμήσεις εκείνων:

1. Πριονωτά μόνο με γλυφές. Είναι τα περισσότερα και παρουσιάζουν ελάχιστο σκάλισμα στη στενή τους πλευρά. Εμφανίζονται κυρίως στο πλινθοπερίκλειστο σύστημα, είτε οριζόντια είτε κατακόρυφα, όπως άλλωστε συνηθίζεται στις εκκλησίες της Πελοποννήσου την εποχή αυτή, ειδικά τις οψιμότερες — Μέρμπακας, Βλαχέρνα Ηλείας⁴⁸. Στο βόρειο τοίχο υπάρχει διακοσμητικός σταυρός, του οποίου λείπει μία κεραία, κατασκευασμένος από τέτοια τούβλα.

2. Πριονωτά με αποτετηγμένες άκρες (Εικ. 18, ε). Εμφανίζονται και στις ίδιες θέσεις με τα προηγούμενα, αλλά κυρίως όπου πρέπει ο διάκοσμος να τονισθεί περισσότερο, όπως επί παραδείγματι στο τύμπανο του δίλοβου παραθύρου του νότιου τοίχου. Πανομοιότητα υπάρχουν στον Άγιο Ιωάννη τον Ελεήμονα του Λιγουριού⁴⁹, που χρονολογείται στις αρχές του 12ου αιώνα, όπως και ο ναός του Χώνικα, όπου εμφανίζονται όμοια τούβλα, καθώς και στην Αγία Σοφία Μονεμβασίας⁵⁰.

3. Με αστραγάλους (Εικ. 18, δ). Υπάρχει ένα τέτοιο κόσμημα στο τύμπανο του δίλοβου και άλλο ένα πάνω από το νότιο παράθυρο του διακονικού. Τα τελειότερα του είδους εμφανίζονται στο ναό του Μέρμπακα, αλλά αντίστοιχα παρουσιάζονται και στο Λιγουριό.

4. Κλειδόμορφα. Απαρτίζουν την πιο άρτια ομάδα και εμφανίζονται στο βόρειο τοίχο σε μια ταινία από αυτά πάνω από το παράθυρο της πρόθεσης, σε μία κατεστραμμένη κάτω από το τρίλοβο παράθυρο και λίγα ακόμη σκόρπια ανάμεσα στις κεραμικές πλάκες. Σύμ-

φωνα με τον Megaw⁵¹ το ράμφος τους δείχνει ότι είναι επηρεασμένα από τα κουφικά και υπάρχουν αντίστοιχα στο Λιγουριό και στο Χώνικα, σε μικρότερο όμως αριθμό. Σκόπιμο είναι να τα θεωρήσουμε αντίγραφα των τελευταίων και συνεπώς κάπως μεταγενέστερα, δεδομένου ότι τα παραπάνω μνημεία είναι υψηλότερων προδιαγραφών.

5. Με διάφορα σχήματα S, T κ.ά. Είναι μικρών διαστάσεων, χαρακτηρίζονται από μεγάλη επιδεξιότητα στην κατασκευή και τοποθετούνται και αυτά μαζί με την ομάδα Λιγουριό-Χώνικας-Άμφισσα.

Φιαλοστόμια. Μια ταινία με φιαλοστόμια στέφει όλους τους τοίχους του μνημείου. Δεν έχουν τη γνωστή μορφή τετράφυλλου αλλά απλή κυκλική, διαμ. 6 εκ. Μπορούμε να τα θεωρήσουμε πρώιμα, γύρω στο 1100, αλλά οπωσδήποτε το θέμα παραμένει ανοιχτό⁵².

36. Στο Βυζαντινό Μουσείο υπάρχουν δύο κεραμικές πλάκες, διαστ. 23,5x24,5x3,2 εκ., οι οποίες έχουν αφαιρεθεί από το μνημείο, άγνωστο όμως από ποια θέση, πιθανώς από τα κενά στην αψίδα του Ιερού. Ευχαριστώ την κ. Όλγα Γκράτζιου για την πληροφορία.

37. A. H. S. Megaw, *The Chronology of some Middle Byzantine Churches*, BSA 32 (1931-32), σ. 104.

38. Βοη, ό.π. (υποσημ. 2), σ. 45.

39. Μ. Χατζηδάκης, *Βυζαντινή Άθήνα*, Άθήνα, χ.χρ., σ. 9.

40. Megaw, ό.π., σ. 108.

41. A. Struck, *Vier byzantinische Kirchen der Argolis*, AM 34 (1909), σ. 189-226.

42. Για πληρέστερη βιβλιογραφία σχετικά με τις κουφικές κεραμοπλαστικές διακοσμήσεις βλ. Ν. Νικονάνος, *Κεραμοπλαστικές κουφικές διακοσμήσεις στα μνημεία της περιοχής Αθηνών*, Αφιέρωμα στη μνήμη Στ. Πελεκανίδη, Θεσσαλονίκη 1983, σ. 330, υποσημ. 3.

43. Βλ. παρόμοιες μορφές στο βιβλίο της Λ. Μπούρα, *Ό γλυπτός διάκοσμος τού ναού τής Παναγίας στό μοναστήρι τού Όσίου Λουκά*, Άθήνα 1980, σ. 84.

44. Σχετικά Μπούρα, ό.π., σ. 65.

45. Βλ. Α. Κ. Όρλάνδος, *Χριστιανικά γλυπτά τού Μουσείου τής Σμύρνης*, ABME Γ' (1937), σ. 135, εικ. 7.

46. Megaw, ό.π. (υποσημ. 3), σ. 16.

48. Α. Κ. Όρλάνδος, *Αί Βλαχέρναι τής Ήλείας*, AE 1923, σ. 5-35.

49. Μπούρας, ό.π. (υποσημ. 20), σ. 20.

50. Ε. Στίκας, *Ό ναός τής Άγίας Σοφίας επί τού Κάστρου τής Μονεμβασίας (μετά ιστορικών παρεμβάσεων)*, ΛακΣπ 8 (1986), σ. 334, εικ. 12, και σ. 345, εικ. 33.

51. Megaw, ό.π. (υποσημ. 37), σ. 118.

52. Το πρόβλημα του διακοσμητικού θέματος των φιαλοστομιών δεν έχει λυθεί. Κάποιες πρόσφατες προσπάθειες έγιναν από τον D. Salsalon, *Problèmes sur l'origine de la décoration de façade céramoplastique*, IBAI XXXV (1979), σ. 92-110, που φαίνεται να πιστεύει ότι η προέλευσή τους είναι από τη Βουλγαρία, αφού εκεί παρατηρούνται τα πρωιμότερα παραδείγματα, και από τον Κ. Γσουρή, *Ό κεραμοπλαστικός διάκοσμος των υστεροβυζαντινών μνημείων της Βορειοδυτικής Ελλάδος*, Καβάλα 1988, σ. 72, ο οποίος δεν συμφωνεί, στηριζόμενος στη μεγάλη διασπορά τους στη μεσοβυζαντινή εποχή, χωρίς όμως να προτείνει και κάποια συγκεκριμένη λύση στο πρόβλημα.

Οδοντωτές ταινίες. Το μνημείο δεν μπορεί βέβαια να χρονολογηθεί από αυτό το στοιχείο, παρόλο ότι γενικά ο μικρός αριθμός τους θεωρείται στοιχείο οψιμότητας, όμως και το τμήμα του τοίχου που διατηρείται σήμερα είναι μικρό για να αποφανθούμε με ακρίβεια. *Διακοσμητικός σταυρός από έγκοπτα τούβλα* (Εικ. 18, θ). Σταυροί τέτοιου είδους που δεν είναι δομικά στοιχεία χαρακτηρίζουν γενικά το 12ο αιώνα⁵³.

Σε γενικές γραμμές τα κεραμικά του Αγίου Χαραλάμπους, παρά την ποικιλία και την τουλάχιστον ορισμένων υψηλή τους ποιότητα, δεν μας βοηθούν να χρονολογήσουμε με ακρίβεια το κτίριο παρά μόνον όσα από αυτά γνωρίζουμε ότι δεν είναι spolia από άλλο παλαιότερο κτίριο.

Γλυπτική

Ο ναός φέρει γλυπτή διακόσμηση στο βόρειο και στο νότιο παράθυρο. Οι τέσσερις μαρμάρινοι κιονίσκοι, που υπάρχουν σήμερα, έχουν απλή οκταγωνική διαμόρφωση, χωρίς γλυφές, και είναι δύο εποχών όπως είδαμε. Οι κιονίσκοι έχουν γλυπτά μαρμάρινα επιθήματα. Η εσωτερική πλευρά του αριστερού επιθήματος στο βόρειο παράθυρο φέρει ανάγλυφη διακόσμηση με λατινικό φυλλοφόρο σταυρό με εξαιρετικά πεπλατυσμένες τις κεραίες (Εικ. 16). Τα φύλλα γεμίζουν τα κενά μέχρι την οριζόντια κεραία. Στις άνω γωνίες (η μία είναι κατεστραμμένη) υπάρχουν σταγόνες κατά τη διαγώνιο. Το σχέδιο παρουσιάζει κάποια αδεξιότητα και μπορεί να τοποθετηθεί στον πρώιμο 11ο αιώνα.

Το κατώφλι του βορινού παραθύρου είναι κατά πάσα πιθανότητα τμήμα κοσμητή από γκρίζο μάρμαρο⁵⁴ και φέρει παράσταση από καρδιόσχημο τρίλοβα ακανθοειδή στυλιζαρισμένα ανθήματα και έξεργα κομβία με πεντάκτινους ρόδακες (Εικ. 15). Το μήκος του είναι 1,20 μ. αλλά μόνο στην αριστερή πλευρά σώζεται η απόληξή του. Στα δεξιά έχει σπάσει στη θέση όπου θα υπήρχε ένας ακόμη ρόδακας και ίσως ένα ακόμη τμήμα μήκ. 30 εκ., όση είναι η απόσταση ανάμεσα στους ρόδακες, οπότε το συνολικό του μήκος θα ήταν 1,50 μ., πράγμα που σημαίνει ότι δεν προέρχεται από το συγκεκριμένο ναό. Τοποθετήθηκε στη θέση αυτή σε μεταγενέστερη εποχή από την κατασκευή του παραθύρου, του οποίου έκλεισε μέρος. Δεν μοιάζει με κανένα από τα άλλα γλυπτά μέλη αλλά μπορούμε να το εντάξουμε στην κοντινή «σχολή» γλυπτικής της Μάνης⁵⁵. Πάντως υπάρχουν και πολλά άλλα παρόμοια παραδείγματα.

Στο νότιο παράθυρο βρίσκουμε ένα δεύτερο γλυπτό λοξόμητο επίθημα, που φέρει ένα μεγάλο καρδιόσχημο ανθήμα που περιβάλλει πεντάλοβο στυλιζαρισμένο φύλλο (Εικ. 13). Την κάτω γωνία του επιθήμα-

τος καταλαμβάνει ο μίσχος του. Η προηγμένη τεχνική του και οι πλατιές αυλακώσεις των βλαστών του το χρονολογούν στον όψιμο 11ο αιώνα. Τμήμα λοξόμητου επιστυλίου τέμπλου από άσπρο μάρμαρο έχει τοποθετηθεί εκ κατασκευής για κατώφλι. Φέρει ελικωτό βλαστό, μοτίβο που άλλωστε απαντά συχνά στη βυζαντινή διακοσμητική του 11ου και του 12ου αιώνα⁵⁶, από όπου προβάλλουν στυλιζαρισμένα ημιανθήματα, και δύο έξεργα κομβία. Το αριστερό κοσμεί ένας πεντάκτινος και το δεξιό ένας εξάκτινος αστεροειδής ρόδακας. Οι περιελίξεις των ανθεμίων τονίζονται με οφθαλμό και όχι με το τρυπάνι. Το μέλος αυτό τοποθετείται πιθανώς στην ίδια εποχή με το επίθημα του παραθύρου χωρίς όμως να παρουσιάζουν τεχνοτροπική ενότητα.

Τέλος, στη βάση της αψίδας του ορόφου υπάρχει ένα λοξόμητο μαρμάρινο spolium παλαιοχριστιανικής εποχής με το θέμα του λωτού, συμπληρωμένο με ένα απλό κομμάτι μαρμάρου χωρίς γλυφές. Όλα γενικώς τα γλυπτά μέλη του κτιρίου είναι spolia από παλαιότερο κτίριο ή κτίρια, άγνωστα σε μας, αλλά που γενικά τοποθετούνται στον 11ο αιώνα.

Μορφολογικές παρατηρήσεις

Η αποσπασματική διατήρηση του ναού του Αγίου Χαραλάμπους δεν μας επιτρέπει τη διατύπωση ολοκληρωμένων παρατηρήσεων για τα μορφολογικά του στοιχεία. Παρ' όλα αυτά θα γίνει προσπάθεια εξέτασης όσων από αυτά σώζονται για τη χρονολόγηση των οικοδομικών φάσεων του κτίσματος. Άλλωστε πλήρης ανάλυση της σύνθεσης των όψεων δεν μπορεί να γίνει, αφού το κτίριο είναι προφανές ότι έχει κτιστεί τμηματικά και σε διάφορες χρονικές περιόδους.

Το μνημείο παρουσιάζει δύο βασικές οικοδομικές φάσεις: Μία περιλαμβάνει τον κάτω όροφο και το κάτω μέρος του άνω ορόφου, και η δεύτερη το άνω μέρος των κεραιών. Μία τρίτη, όπως θα δούμε, πολύ μεταγενέστερη, περιλαμβάνει το άνω μέρος της αψίδας του Ιερού. Στο σύστημα δομής της κατώτερης φάσης παρουσιάζεται λιθοδομή με μεγάλους πελεκητούς λίθους στον ανατολικό τοίχο καθώς και στο τμήμα του βόρειου και του νότιου, που τοποθετούνται στην ίδια φάση, με χρήση γωνιολίθων για τη διαμόρφωση των γωνιών, και μικρή χρήση οριζόντιων πλινθίων για την πλήρωση των αρμών. Η μορφή αυτή παραπέμπει χρονικά στο 12ο αιώνα, οπότε εμφανίζεται μεγάλη άνθηση της λιθοξοϊκής στον ελλαδικό χώρο και ένας δομικός τρόπος όπως αυτός εξελίσσεται σε μορφολογικό κυρίως στοιχείο⁵⁷. Τα ανώτερα τμήματα του βόρειου και του νότιου τοίχου είναι δομημένα με πωρολίθους

και πλινθία. Στο βόρειο τοίχο πληρώνονται με πλινθία μόνο οι οριζόντιοι αρμοί, ενώ στο άνω μέρος του νότιου το σύστημα δομής είναι το πλινθοπερίκλειστο. Τα πλινθία είναι μεσαιού πάχους ενώ οι λίθοι χονδρολαξευμένοι. Το σύστημα αυτό παρουσιάζει γενικά μεγάλη διαχρονικότητα και ποικιλία, που οφείλεται μάλλον στις προθέσεις και στις οικονομικές δυνατότητες του κτήτορα παρά σε κάποια χρονολογική εξέλιξη. Πάντως μεγάλη άνθησή του εμφανίζεται το 12ο και το 13ο αιώνα, που άλλωστε τοποθετούμε γενικά το μνημείο.

Οι ισοϋείς λοβοί (arcade type) του βόρειου τρίλοβου παραθύρου οδηγούν στον 11ο αιώνα⁵⁸ (γενικά θεωρείται στοιχείο πρωιμότητας), διατηρείται όμως, όπως παρατήρησε ο Χ. Μπούρας⁵⁹, και στο 12ο αιώνα σε μικρού μεγέθους μνημεία, όπως ο Άγιος Χαράλαμπος. Το δίλοβο (grouped type) παράθυρο του νότιου τοίχου μοιάζει ελαφρά μεταγενέστερο του βόρειου τρίλοβου, αφού η μορφή αυτή κυριαρχεί σε όλο το 12ο αιώνα⁶⁰. Αντίθετα, τα παράθυρα της πρόθεσης και του διακονικού, των οποίων τα πλινθίνα πλαίσια δεν κατεβαίνουν μέχρι την ποδιά, είναι πρωιμότερα, τουλάχιστον πριν από τα μέσα του 11ου αιώνα⁶¹. Τέλος, οι λαξευτοί θολίτες της νότιας θύρας, και πιθανώς και αυτοί της βόρειας που έχουν καταστραφεί, συνδέονται με την πρόοδο της λιθοξοϊκής στην Ελλάδα και εφαρμόζονται το 12ο κυρίως αιώνα⁶², είναι δε πανομοιότυποι με τα τόξα μετώπου του ισόγειου ναού, που όπως είδαμε ανήκουν στην ίδια φάση.

Σε πολύ μεταγενέστερη οικοδομική φάση χρονολογείται το δίλοβο παράθυρο της αψίδας. Ο κιονίσκος του, που φαίνεται να είναι σε δεύτερη χρήση, καθώς και το ολόσωμο πέτρινο ανώφλι του, εύκολα μπορεί να τοποθετηθεί ακόμα και στην όψιμη τουρκοκρατία⁶³. Πιθανόν να αντικατέστησε δίλοβο παράθυρο προηγούμενης φάσης για το οποίο μπορούν να διατυπωθούν μόνο εικασίες.

Προβληματικές παραμένουν οι ορθογωνικές εξωτερικές προχωρήσεις των κογχών των παραβημάτων. Τέτοιες κόγχες είναι αρκετά σπάνιες και απαντούν συνήθως στο 13ο αιώνα. Μπορούμε να αναφέρουμε τον Άγιο Ιωάννη κοντά στο Κακοσάλεσι (12ος-13ος αι.)⁶⁴, το παλιό καθολικό της μονής Φιλοσόφου (του 963, του οποίου όμως η χρονολόγηση αμφισβητείται)⁶⁵, τους Αγίους Αναργύρους Σερβίων (ναό τοιχογραφημένο στα 1600 αλλά άγνωστης χρονολόγησης)⁶⁶, τον Άγιο Πέτρο και Παύλο Κλοκωτού Τρικάλων (13ος-14ος αι.)⁶⁷, τον Άγιο Νικόλαο και Ταξιάρχη Μόκιστας (13ος αι.)⁶⁸, το βορινό παρεκκλήσι της Οδηγήτριας Μυστρά (13ος αι.)⁶⁹, που είναι και το πλησιέστερο παράδειγμα, τον Άγιο Ιωάννη Αλυκיאνού στην Κρήτη⁷⁰, την Υπαπαντή Μετεώρων⁷¹. Μερι-

κά από αυτά οφείλονται σε κατασκευαστικούς λόγους (μονή Φιλοσόφου, Υπαπαντή Μετεώρων), αλλά δεν μπορεί να αποκλεισθεί και κάποια φραγκική επιρροή, παρόλο που οι ορθογωνικές κόγχες των φραγκικών εκκλησιών είναι πολύ μεγαλύτερες και έχουν τελείως διαφορετική χρήση. Ο Ορλάνδος πίστευε ότι πρόκειται για επιρροή από τις παλαιοχριστιανικές βασιλικές της Συρίας⁷². Τα παραπάνω δεν επαρκούν για να χρονολογήσουν τον ανατολικό τοίχο, γιατί όπως είδαμε τοποθετείται πολύ νωρίτερα, πάντως πριν από το 13ο αιώνα. Έτσι, εφόσον αποδειχθεί μελλοντικά ότι αυτό το στοιχείο αφορά μόνο στο 13ο, παραμένει το ενδεχόμενο να προστέθηκαν αυτές οι κόγχες στον τοίχο σε μεταγενέστερη εποχή, για λόγους ενισχυτικούς ή κατασκευαστικούς. Αυτό είναι δύσκολο να αποδειχθεί

53. Χ. Μπούρας, 'Η Παλαιοπαναγία στην Μανωλάδα, ΕΕΠΣΑΠΘ 4 (1969), σ. 257, καθώς και ο ίδιος, 'Ο Άγιος Γεώργιος Άνδρούσης, Χαριστήριον εις 'Α. Κ. 'Ορλάνδον, Β', 'Αθήναι 1966, σ. 280.

54. Για την ανάλυση και περιγραφή μεσοβυζαντινών περιθύρων βλ. Α. 'Ορλάνδος, 'Η μονή του 'Οσίου Μελετίου και τα παραλαύρια αυτής, ΑΒΜΕ Ε' (1939-40), σ. 70.

55. Βλ. το επιστύλιο του τέμπλου στον 'Αι-Στράτηγο των Άνω Μπουλαριών, Ν. Δρανδάκης, Νικήτας Μαρμαράς, Δωδώνη Α' (1972), πίν. XII α, β.

56. Βλ. Α. Grabar, Sculptures byzantines du moyen âge, Paris 1976, σ. 67, πίν. XXXVa.

57. Βλ. Ν. Νικονάνος, Βυζαντινοί ναοί της Θεσσαλίας από τον 10ο αιώνα μέχρι την κατάκτηση της περιοχής από τους Τούρκους το 1391, 'Αθήνα 1979, σ. 49.

58. Megaw, ό.π. (υποσημ. 37), σ. 120.

59. Βλ. Ch. Bouras, Zourtsa, une basilique byzantine au Peloponèse, CahArch XXI (1971), σ. 148 και ο ίδιος, ό.π. (υποσημ. 20), σ. 16.

60. Megaw, ό.π. (υποσημ. 37), σ. 120.

61. Βλ. σχετικά Στίκας, ό.π. (υποσημ. 50), σ. 327.

62. Βλ. Μπούρας, ό.π. (υποσημ. 20), σ. 8.

63. Σχετικά με τη διαχρονική ύπαρξη των παραθύρων με ολόσωμα ανώφλια, βλ. Στ. Μαμαλοῦκος, 'Άγιος Μόδεστος ('Άγιος Θεόδωρος) στο Κορωπί, 'Εκκλησίες 2, σ. 230, σημ. 13, όπου υπάρχει πολύ καλή παρουσίαση της σχετικής βιβλιογραφίας.

64. Βλ. Α. Κ. 'Ορλάνδος, Δύο βυζαντινά εκκλησία παρα τό Κακοσάλεσι, ΑΒΜΕ Ε' (1939-40), σ. 148-152.

65. Βλ. Ν. Μουτσόπουλος, 'Η αρχιτεκτονική τῶν ἐκκλησιῶν καὶ τῶν μοναστηριῶν τῆς Γορτυνίας, 'Αθήναι 1959, σ. 19.

66. Βλ. Α. Ξυγγόπουλος, Τά μνημεία τῶν Σερβίων, 'Αθήναι 1957, σ. 102.

67. Νικονάνος, ό.π. (υποσημ. 57), σ. 85.

68. Βλ. Α. Παλιούρας, Βυζαντινή Αιτωλοακαρνανία, 'Αθήνα 1985, σ. 223-229.

69. Βλ. G. Millet, Monuments byzantins de Mistra, Paris 1910, πίν. 23, 25.

70. Βλ. Α. Κ. 'Ορλάνδος, Δύο βυζαντινά μνημεία τῆς Δυτικῆς Κρήτης: β'. 'Ο 'Αι Κυρ-Γιάννης 'Αλυκיאνοῦ-Κουφοῦ, ΑΒΜΕ Η' (1955-56), σ. 176.

71. Γ. Σωτηρίου, Βυζαντινά μνημεία τῆς Θεσσαλίας τοῦ ΙΓ' καὶ ΙΔ' αἰῶνος, Αἱ μοναὶ τῶν Μετεώρων, ΕΕΒΣ Θ' (1932), σ. 385.

72. 'Ορλάνδος, ό.π. (υποσημ. 64), σ. 151.

αλλά όχι και τελείως απίθανο, αφού άλλωστε οι αρμοί των στρώσεων των λίθων δεν συμπίπτουν με τον κυρίως τοίχο.

Παρατηρήσεις

Μπορούμε πλέον να δούμε συνολικά τη διαχρονική εξέλιξη του ναού του Αγίου Χαραλάμπους. Το κτίριο κατασκευάστηκε εξ αρχής διώροφο. Το κτίσμα του ισογείου αποτελεί ένα μοναδικό στο είδος του κτίριο άγνωστης χρήσης, πάνω στο οποίο κτίστηκε συγχρόνως μια εκκλησία, από την οποία παραμένει ο ανατολικός τοίχος καθώς και το κάτω μέρος των βόρειου και του νότιου. Αυτό διαπιστώνεται από την έλλειψη διαφορετικών φάσεων στο ισόγειο και από το γεγονός ότι στη θολοδομία του περιλαμβανόταν εξ αρχής χαμηλή ασπίδα, κατασκευασμένη έτσι ώστε να παρέχει επίπεδη οριζόντια κάλυψη. Η ομοιότητα στη δομή του ισογείου με τον ανατολικό τοίχο του ορόφου ενισχύει αυτή την άποψη. Το διώροφο αυτό κτίριο από τον τρόπο δομής των τοίχων του (πελεκητοί λίθοι, διαμόρφωση των τόξων μετώπου με θολίτες στα ανοίγματα, ελάχιστα λεπτά οριζόντια τούβλα) αλλά και των θόλων του ισογείου δεν μπορεί παρά να χρονολογηθεί μετά το 1140-1150. Στη χρονολόγηση αυτή συμφωνεί η ύπαρξη του διακοσμητικού σταυρού στο βόρειο τοίχο, που ανήκει όπως είδαμε στη φάση αυτή, η στέγαση των ανατολικών διαμερισμάτων του ισογείου με διαμήκεις καμάρες και η διαμόρφωση των παραθύρων της πρόθεσης και του διακονικού στον όροφο. Ο ναός δεν είχε παράθυρα στις κεραίες, αφού δεν ήταν δυνατόν να χωρέσουν· εάν συμπληρωθούν τα τόξα των θυρών δεν μένει χώρος για τη διάνοιξη παραθύρων.

Ο όροφος του πρώτου αυτού ναού φαίνεται ότι πολύ σύντομα κατέρρευσε εκτός από το Ιερό⁷³ και συμπληρώθηκε με μια νεότερη οικοδομική φάση, η οποία περιλαμβάνει το άνω μέρος του βόρειου και του νότιου τοίχου και τα τύμπανα των κεραιών, χωρίζεται δε με σαφή αρμό. Κατά τη φάση αυτή (που φαίνεται ότι έπεται μιας σοβαρής βίαιης καταστροφής, πιθανότατα λόγω σεισμών) υπήρξαν σοβαρές καλλιτεχνικές προθέσεις. Τότε κατασκευάστηκαν τα ανώτερα τμήματα του βόρειου και του νότιου τοίχου και στέφθηκε ο ανατολικός με μια σειρά φιαλοστομίων και με οδοντωτή ταινία κάτω από τη στέγη. Η δεύτερη αυτή φάση, από τη διαμόρφωση των παραθύρων, το πληρέστερο πλινθοπερίκλειστο σύστημα, τα κεραμοπλαστικά, που δεν είναι spolia (κλειδόμορφα, απολαξευμένα τούβλα κτλ.), χρονολογείται κατά περίεργο τρόπο νωρίτερα, στην αρχή του 12ου αιώνα, δηλαδή γύρω στο 1100. Παρουσιάζεται δηλαδή το παράδοξο η παλαιότερη φάση, όπως προκύπτει από τα οικοδομικά δεδομένα, να χρο-

νολογείται με βάση την τεχνοτροπία στα μέσα του 12ου αιώνα, ενώ η νεότερη στις αρχές του. Αυτό μπορεί να σημαίνει ή μια σοβαρή διαφοροποίηση στις γνώσεις μας για την εξέλιξη των μορφικών στοιχείων των μεσοβυζαντινών ναών ή (και το πιθανότερο) ότι η νεότερη φάση κατασκευάστηκε ευθύς μετά την παλαιότερη, από αρχιτέκτονα με ισχυρή προσωπικότητα και αρχαϊζουσες απόψεις για τη ναοδομία. Άλλωστε, όπως παρατηρήσαμε παραπάνω, κατά τη δεύτερη φάση υπήρξαν σοβαρότερες καλλιτεχνικές προθέσεις παρά στην πρώτη. Σ' αυτήν ενσωματώθηκαν spolia από άλλα κτίρια του 11ου αιώνα (κεραμικές πλάκες, γλυπτά μέλη), τα οποία πιθανώς κατέρρευσαν συγχρόνως και έτσι οι κτίστες είχαν άφθονο οικοδομικό υλικό σε δεύτερη χρήση, με το οποίο ανακατασκεύασαν το ναό. Βρισκόμαστε δηλαδή πιθανώς μπρος σε μια μεγάλης έκτασης καταστροφή από σεισμούς στην περιοχή της Μεσσηνίας κατά το 12ο αιώνα.

Το κτίσιμο της βορινής θύρας του ορόφου και πιθανώς και των ανοιγμάτων του ισογείου αποτελεί νεότερη φάση του κτιρίου. Πολύ αργότερα, ίσως στην τουρκοκρατία, ξανακτίζεται τμήμα της εξωτερικής παρειάς της ασίδας. Καταργείται πλέον το δίλοβο παράθυρο και ο κιονίσκος του χρησιμεύει σαν ανώφλι στο χαμηλότερο καινούργιο. Δεν γνωρίζουμε σε ποια εποχή κατέρρευσαν οι θόλοι του ναού και αντικαταστάθηκαν με τη μονοκλινή στέγη. Την εποχή αυτή ίσως τοποθετείται και η προσθήκη της ασίδας στο ισόγειο, οπότε διαμορφώθηκε και ο ισόγειος χώρος σε ναό. Terminus post quem πάντως μπορεί να θεωρηθεί ο 18ος αιώνας, οπότε σύμφωνα με τον Βέη⁷⁴ χειροτονείται ένας επίσκοπος στον ισόγειο ναό, πιθανώς λόγω πλήρους κατάρρευσης του ορόφου. Πάντως η ανεπαρκής σύνδεση του υπερκείμενου ναού με τον ισόγειο χώρο πρέπει από πολύ νωρίς να δημιουργήσε στατικά προβλήματα και διαδοχικές ζημιές που αποτυπώθηκαν στους τοίχους του. Δεν είναι απίθανο και το κλείσιμο της βορινής θύρας και των ανοιγμάτων του ισογείου να οφείλεται σε κάποια από τις επισκευές αυτές.

Για τον εξεταζόμενο ναό ο Βον⁷⁵ πίστευε ότι ο βόρειος τοίχος του ισογείου μαζί με τη θολοδομία του, εκτός από την ασπίδα που αντικατέστησε προηγούμενο τρούλο, προέρχεται από παλιότερο μνημείο του 9ου-10ου αιώνα (που θεωρούσε ότι ήταν ναός εξ αρχής), πάνω στο οποίο κτίστηκε μια εκκλησία του 12ου αιώνα. Δεν είδε την ομοιότητα των τριών ανοιγμάτων του ισογείου και του ορόφου ούτε εξήγησε πώς μαζί με το βόρειο τοίχο διατηρήθηκαν οι θόλοι και αντικαταστάθηκε μόνο η εξωτερική παρειά. Αντίθετα, σωστά παρατήρησε τις επισκευές στο άνω μέρος της ασίδας του Ιερού.

Ο Megaw⁷⁶ χρονολογώντας το ναό μόνο από το βορινό

παράθυρο στον 11ο αιώνα θεωρεί ότι οι κεραμικές πλάκες, που σωστά υποθέτει ότι έχουν μεταφερθεί από άλλο κτίσμα, είναι παλαιότερες και ανήκουν στο 10ο αιώνα και συνεπώς θα πρέπει ήδη να υπήρχαν από καιρό στη βυζαντινή αρχιτεκτονική. Μικρή μόνο νύξη για το μνημείο γίνεται από τον Millet⁷⁷, ο οποίος αναφέρει ότι το αρμολόγημα του μνημείου τοποθετείται στο 15ο αιώνα χωρίς να αναφέρει εάν το θεωρεί σύγχρονο με την ανέγερσή του ή μεταγενέστερη επισκευή.

Μπροστά σ' αυτή την πολυπλοκότητα των φάσεων στη μελέτη αναστήλωσης προτιμήθηκε η διατήρηση

της σημερινής μορφής και απλή στερέωση, καθώς και η ενίσχυση του ναού, παρά η συμπλήρωσή του με αμφίβολου αποτελέσματος νέα θολοδομία.

73. 'Αλλωστε, σ' αυτή την περίπτωση συνηθίζεται να συμπληρώνουν το ναό και να μην τον κατεδαφίζουν τελείως.

74. Ν. Α. Βέης, "Εκφρασις τῶν κώδικος τῆς μητροπόλεως Μονεμβασίας καὶ Καλαμάτας, ΔΙΕΕ ΣΤ' (1901), σ. 191-192, όπου υπάρχει περίληψη πράξεως εκλογῆς επισκόπου στο μητροπολιτικό ναό της Κοιμήσεως στις 9 Αυγούστου 1734.

75. Βον, ό.π. (υποσημ. 2), σ. 46.

76. Megaw, ό.π. (υποσημ. 3), σ. 16.

77. Millet, ό.π. (υποσημ. 1), σ. 284.

Sotiris Voyatzis

THE CHURCH OF AYIOS CHARALAMBOS IN KALAMATA

The monument in question has been mentioned by other scholars in the past (Bon, Millet, and Kalokyris). Presented here is new evidence discovered during restoration work following the 1986 earthquake. The church is two-storey. The lower floor is partially underground, and is of the cross-in-square type covered by a low dome borne by two columns and two piers. The low dome consists of two intersecting ribs of stone incorporated into the vault structure as a whole. This construction method is encountered quite frequently in Messenia during the mid-Byzantine period. All the vaults were constructed with ashlar blocks belonging to a single building phase, thus indicating that the upper floor was initially meant to be level and consequently that it is contemporary with the lower floor. The apse, however, was built during a later phase to replace an arched window. A window opening at this point can only mean that the lower floor was originally intended for a different use which remains unknown.

The church's external masonry consists of ashlar blocks and thin bricks, while dressed stone blocks surround the windows and the entrance, roughly dating the church to the late twelfth century. The blocking of the openings with rubble walls is of a later date, possibly contemporary to the construction of the apse.

The upper church is a typical example of the cross-in-square type where the vault construction and western wall have collapsed. During restoration work, the column bases and traces of the vault construction on the walls were discovered, and thus the church's original general visage can be reconstructed, with the exception of the central dome. It seems that the structure consists

of three main building phases. The first consists of ashlar blocks and bricks arranged only horizontally. The oldest phase includes the stone-dressed arched doorway in the south wall. This building phase, which also includes the larger part of the east wall, is contemporary with the lower floor church and from morphological elements mentioned above, it can be placed to the late twelfth century.

The upper part of the northern and southern walls belong to a later phase built with cloisonné masonry with abundant brickwork decoration, most of which has been published by earlier scholars, apart from two ceramic plaques in the northern wall with relief depictions which came to light during the removal of later structural additions. Even sculptured marbles, *spolia* from an earlier building, adorn the church's walls. On the other hand, the window types, the brick dressings and cloisonné masonry date this second phase to the beginning of the twelfth century. This paradox can only be explained by the later phase having been built, probably after an earthquake, at a date very close to the earlier phase, and by an architect with an archaic concept of church building.

Much later on, perhaps during the Ottoman period, the upper part of the sanctuary apse was rebuilt, together with the bilobed window which replaced the mid-Byzantine one. Finally, the construction of the lower floor apse should be regarded as contemporary to the destruction of the upper storey's vaults. This probably occurred with the transformation of the structure to a church, probably in the eighteenth century.